

# Homotecias (I)

Dibuje cada figura escalada.

Escale en  $\frac{1}{4}$  usando como centro(0, 0).

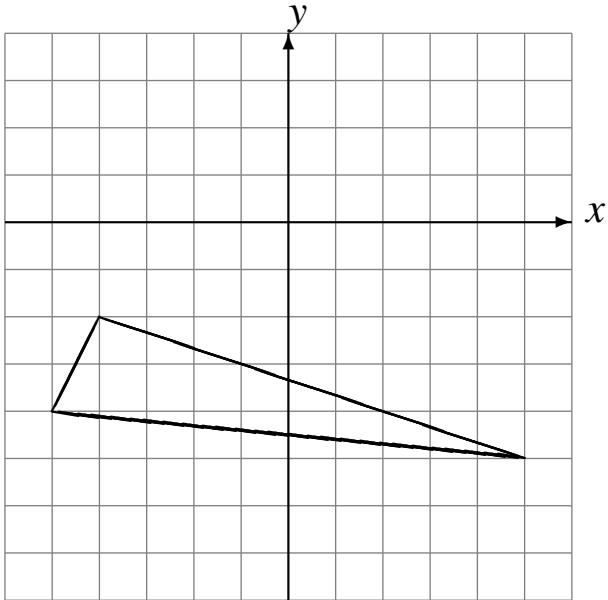

Escale en  $\frac{1}{4}$  usando como centro(0, 0).

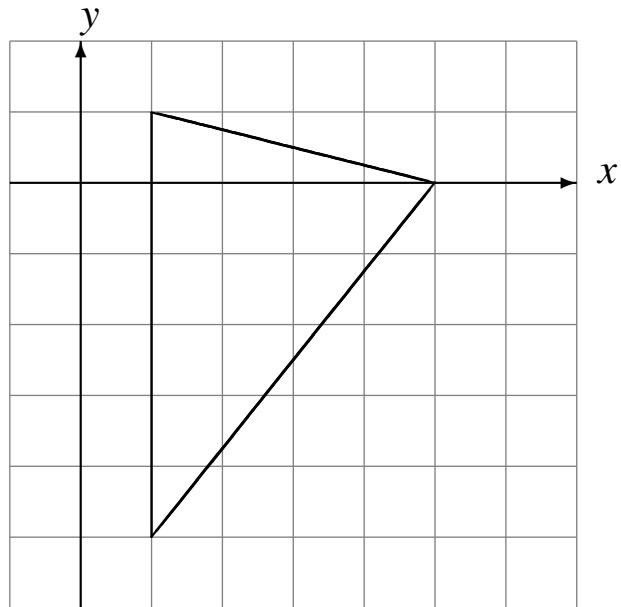

Escale en 2 usando como centro(0, 0).

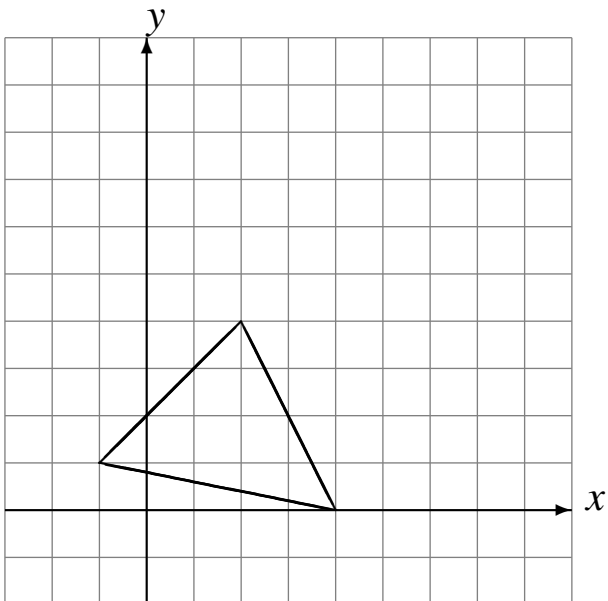

Escale en 3 usando como centro(0, 0).

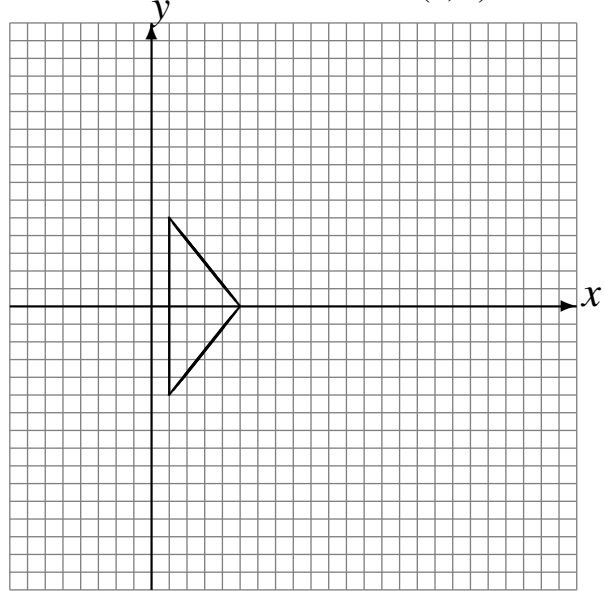

# Homotecias (I) Respuestas

Dibuje cada figura escalada.

Escale en  $\frac{1}{4}$  usando como centro(0, 0).

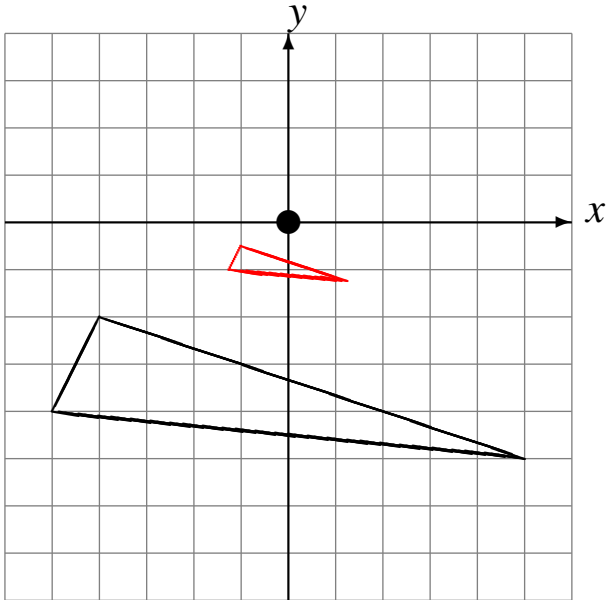

Escale en  $\frac{1}{4}$  usando como centro(0, 0).

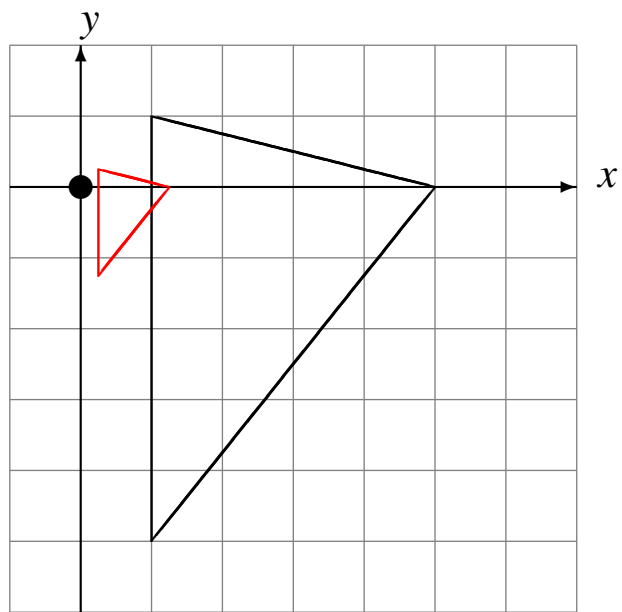

Escale en 2 usando como centro(0, 0).

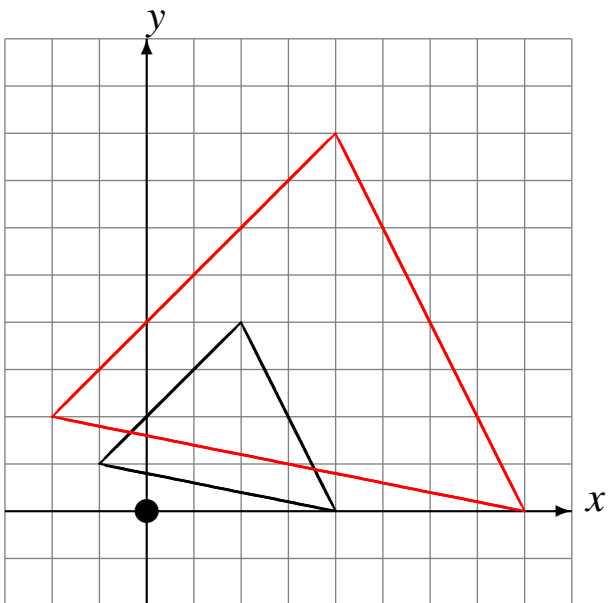

Escale en 3 usando como centro(0, 0).

