

# Homotecias (A)

Dibuje cada figura escalada.

Escale en  $\frac{1}{2}$  usando como centro(0, 0).

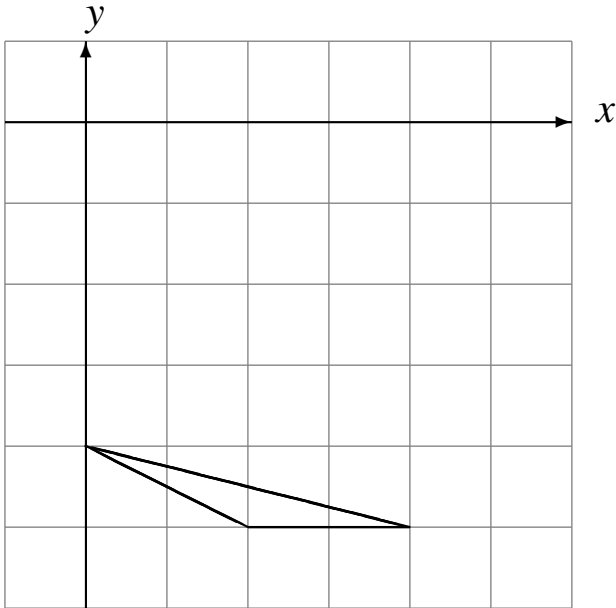

Escale en  $\frac{1}{2}$  usando como centro(0, 0).

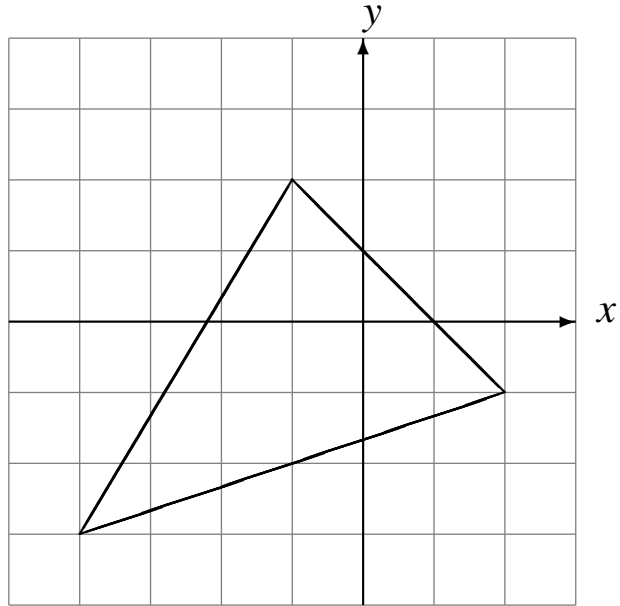

Escale en  $\frac{1}{3}$  usando como centro(0, 0).

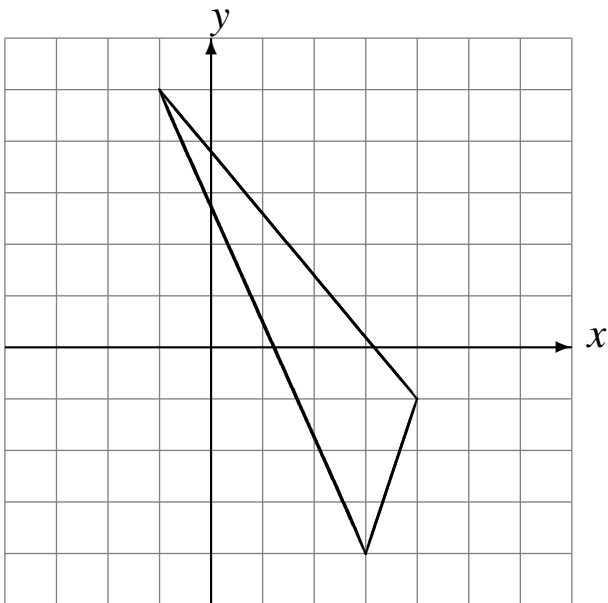

Escale en  $\frac{1}{3}$  usando como centro(0, 0).

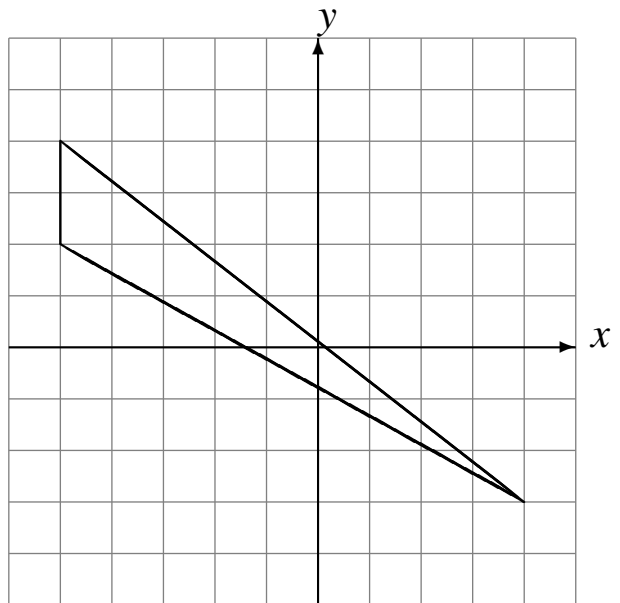

# Homotecias (A) Respuestas

Dibuje cada figura escalada.

Escale en  $\frac{1}{2}$  usando como centro(0, 0).

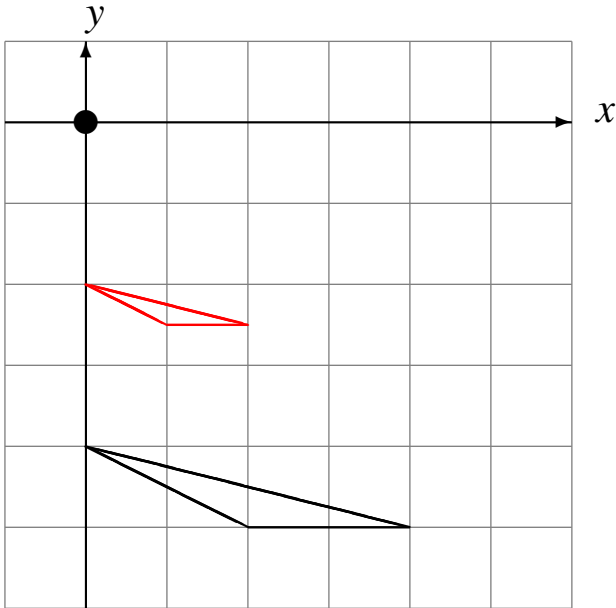

Escale en  $\frac{1}{2}$  usando como centro(0, 0).

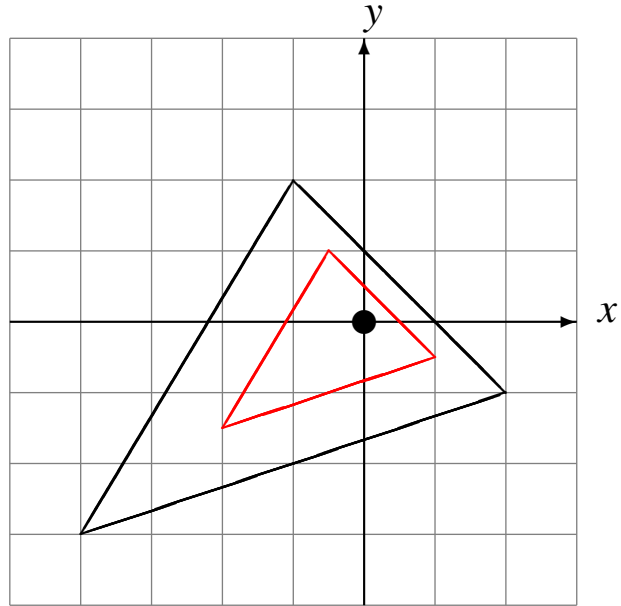

Escale en  $\frac{1}{3}$  usando como centro(0, 0).

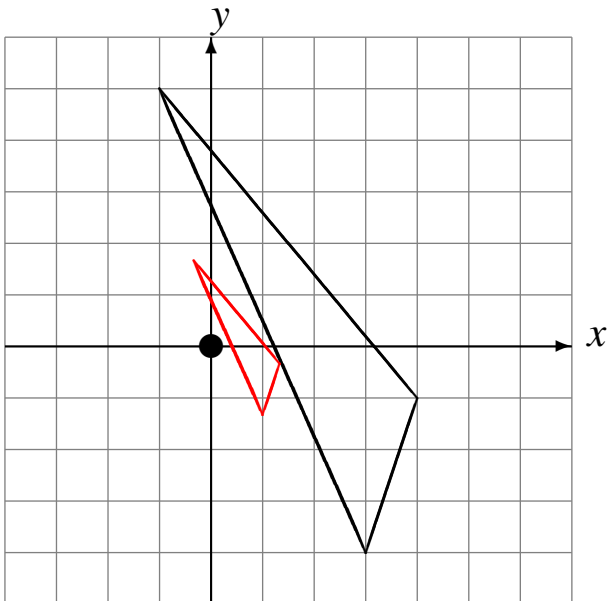

Escale en  $\frac{1}{3}$  usando como centro(0, 0).

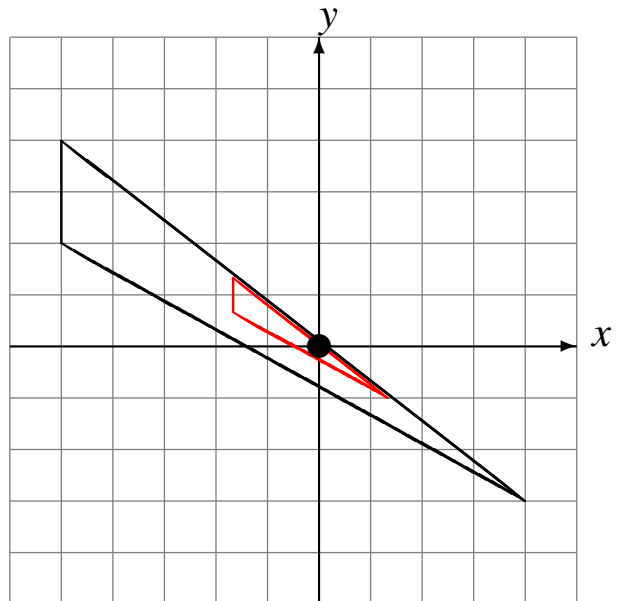

# Homotecias (B)

Dibuje cada figura escalada.

Escale en 4 usando como centro(0, 0).

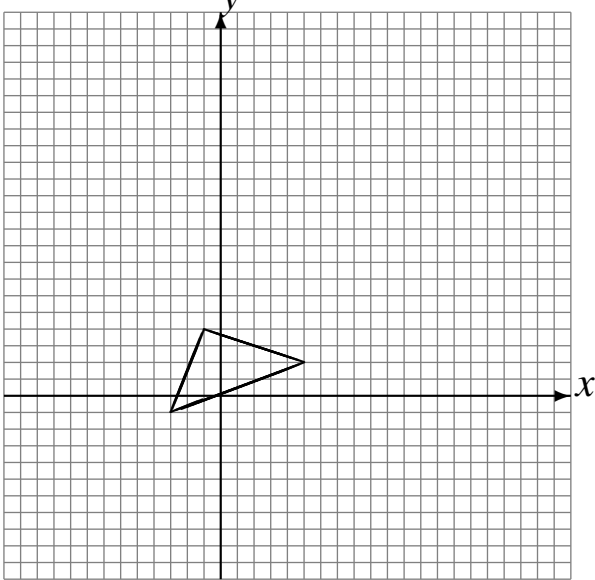

Escale en 2 usando como centro(0, 0).

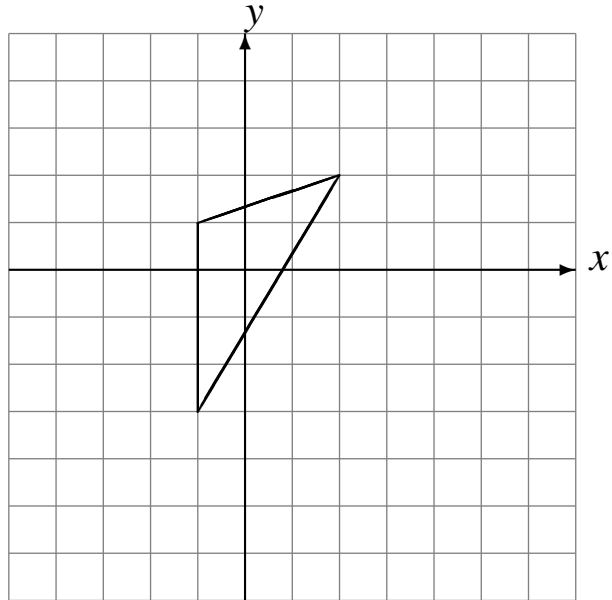

Escale en  $\frac{1}{3}$  usando como centro(0, 0).

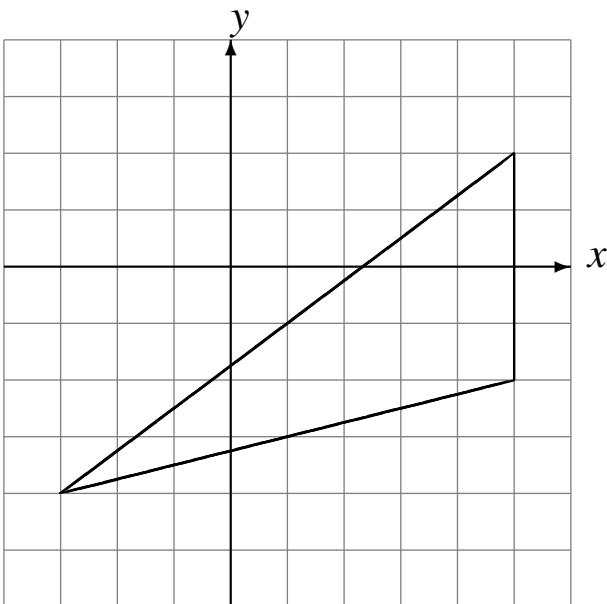

Escale en  $\frac{1}{2}$  usando como centro(0, 0).

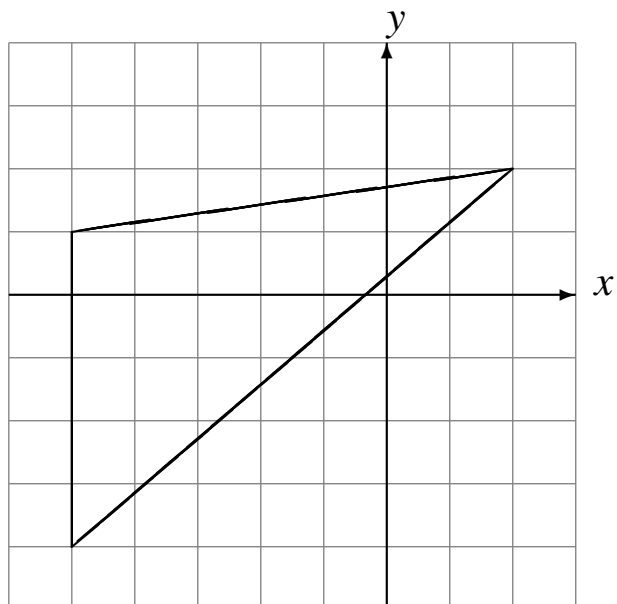

# Homotecias (B) Respuestas

Dibuje cada figura escalada.

Escale en 4 usando como centro(0, 0).

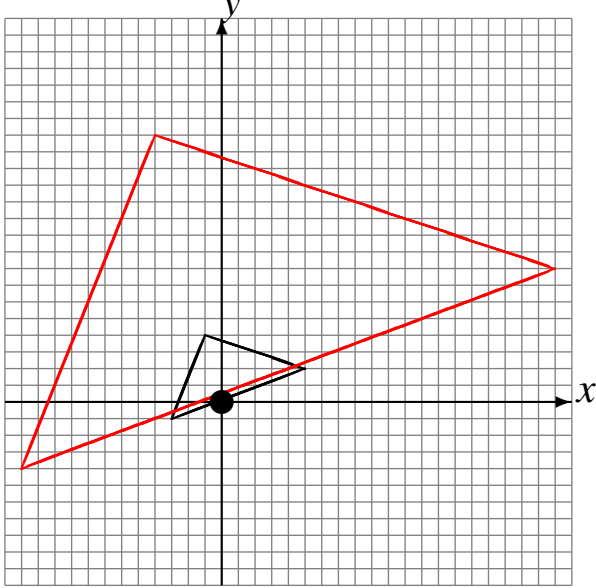

Escale en 2 usando como centro(0, 0).

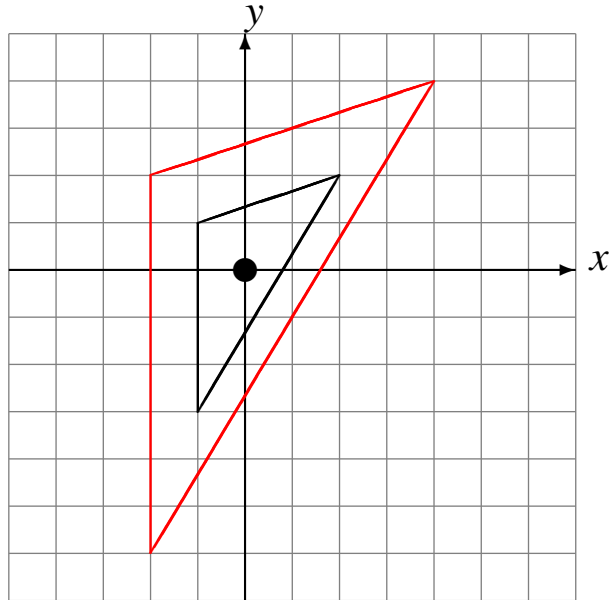

Escale en  $\frac{1}{3}$  usando como centro(0, 0).

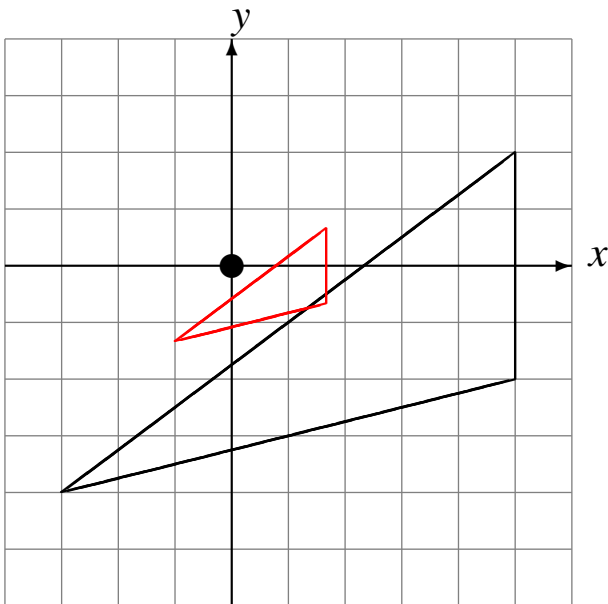

Escale en  $\frac{1}{2}$  usando como centro(0, 0).

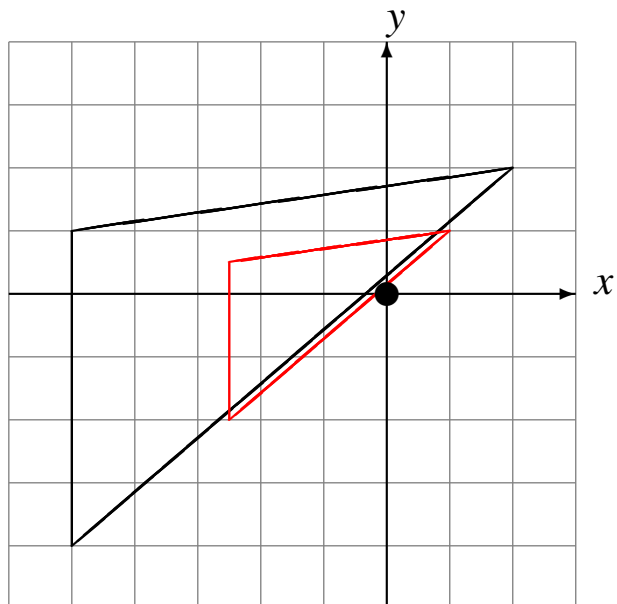

# Homotecias (C)

Dibuje cada figura escalada.

Escale en 2 usando como centro(0, 0).

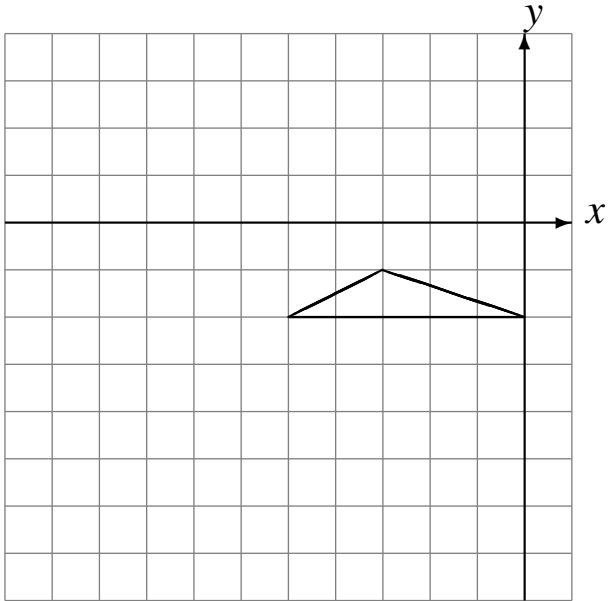

Escale en  $\frac{1}{3}$  usando como centro(0, 0).

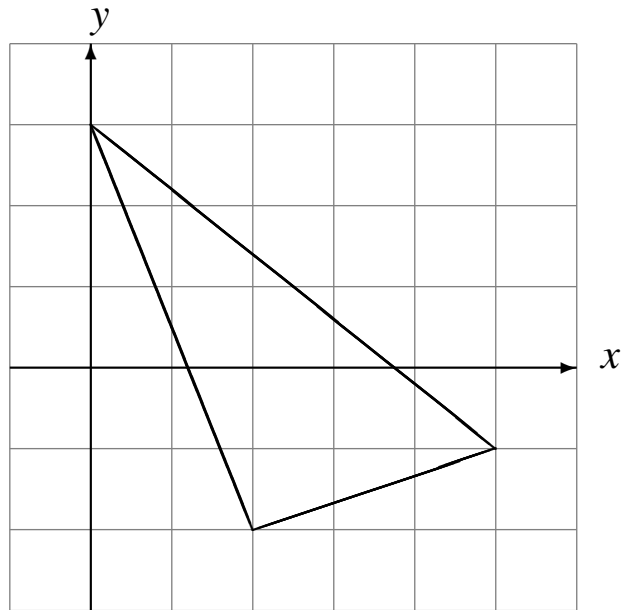

Escale en 3 usando como centro(0, 0).

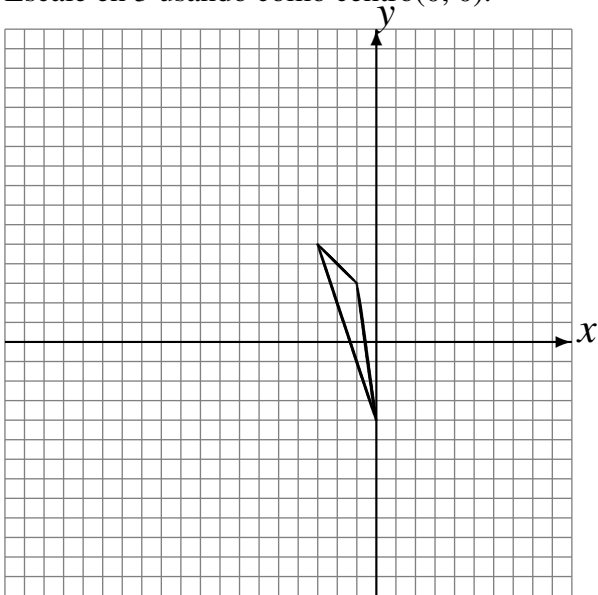

Escale en  $\frac{1}{3}$  usando como centro(0, 0).

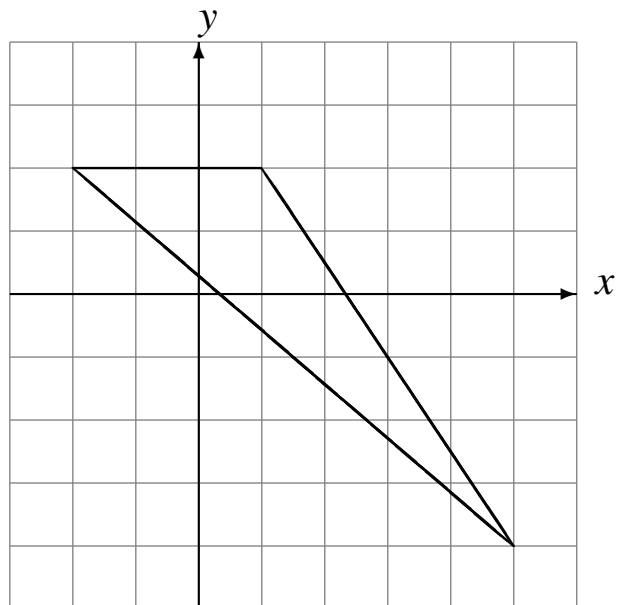

# Homotecias (C) Respuestas

Dibuje cada figura escalada.

Escale en 2 usando como centro(0, 0).

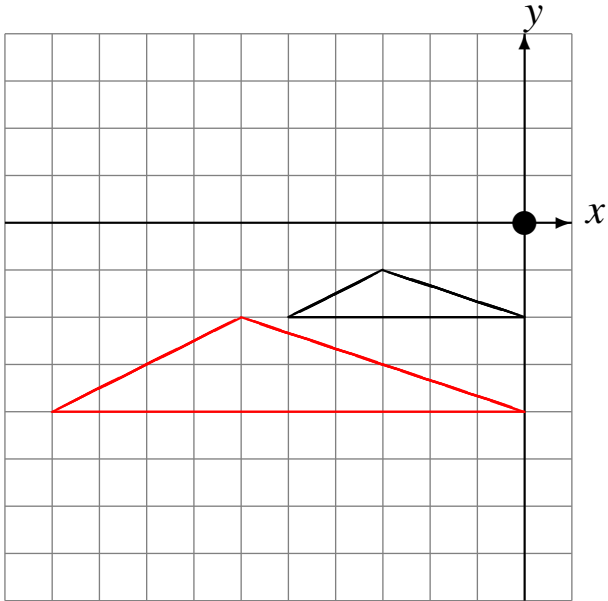

Escale en  $\frac{1}{3}$  usando como centro(0, 0).

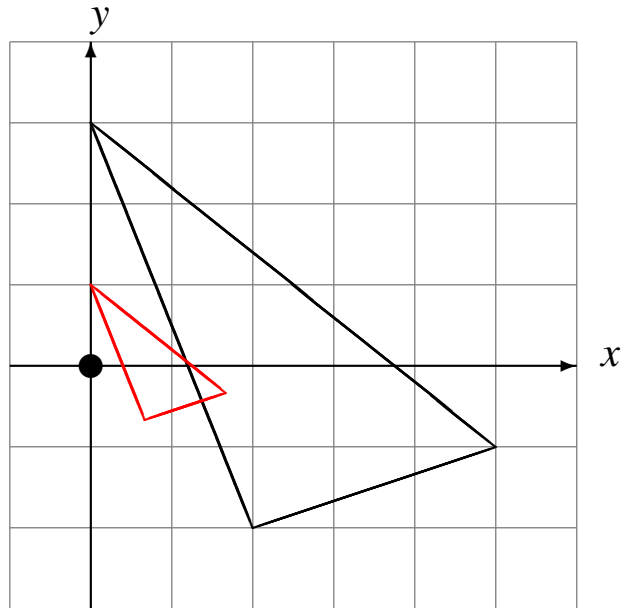

Escale en 3 usando como centro(0, 0).

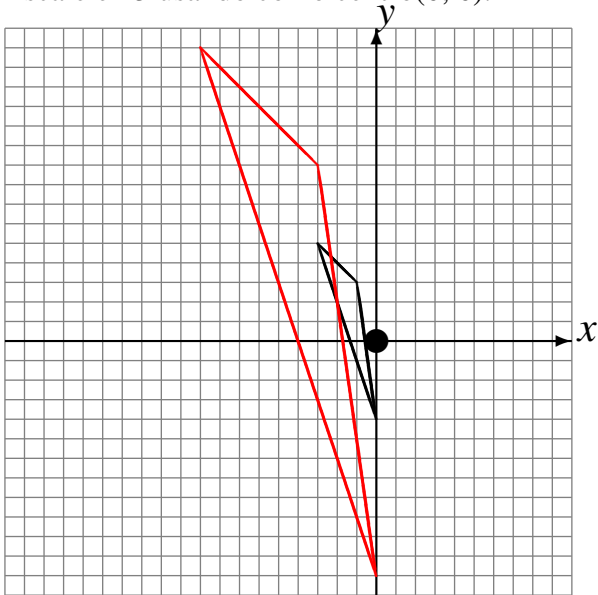

Escale en  $\frac{1}{3}$  usando como centro(0, 0).

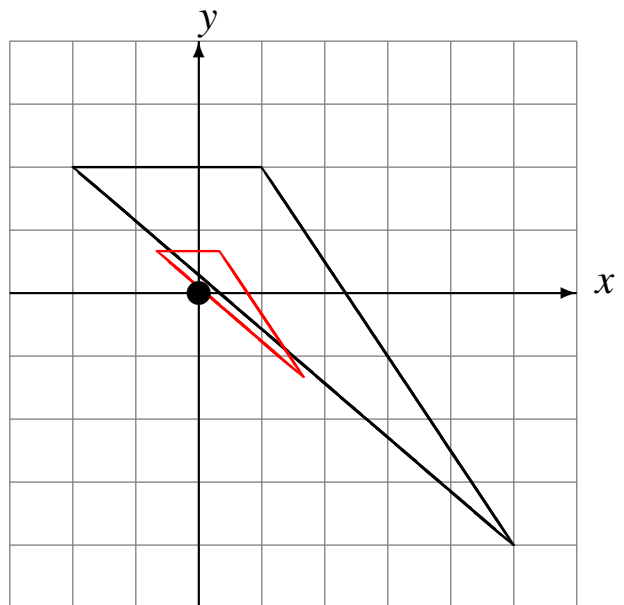

# Homotecias (D)

Dibuje cada figura escalada.

Escale en  $\frac{1}{2}$  usando como centro(0, 0).

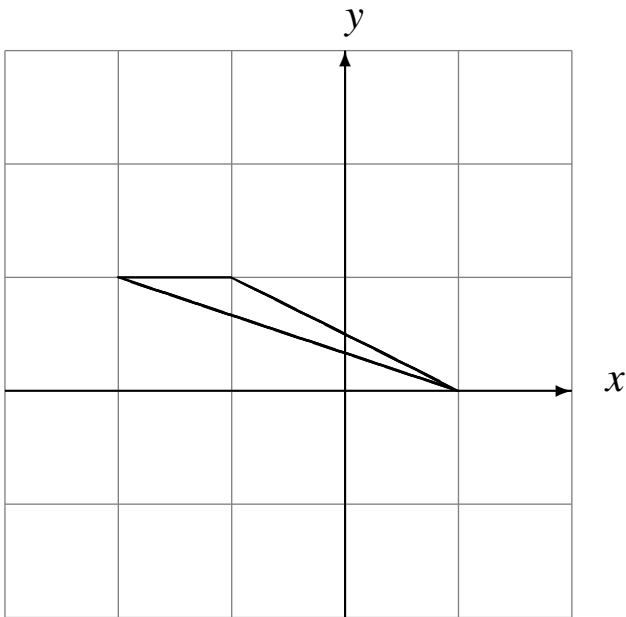

Escale en 2 usando como centro(0, 0).

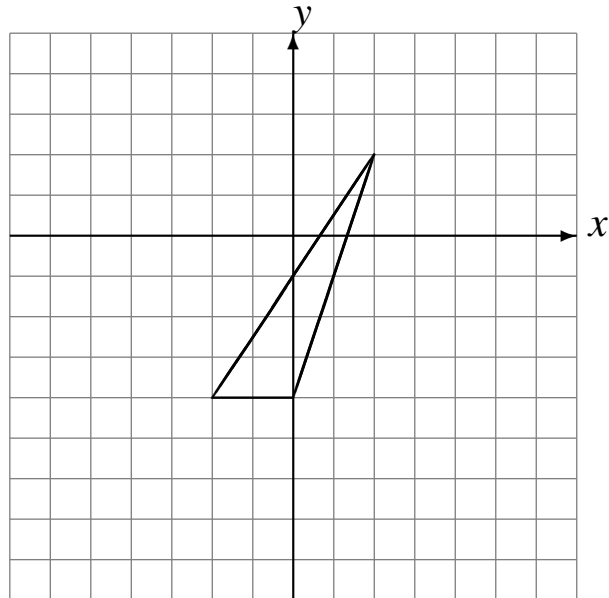

Escale en  $\frac{1}{2}$  usando como centro(0, 0).

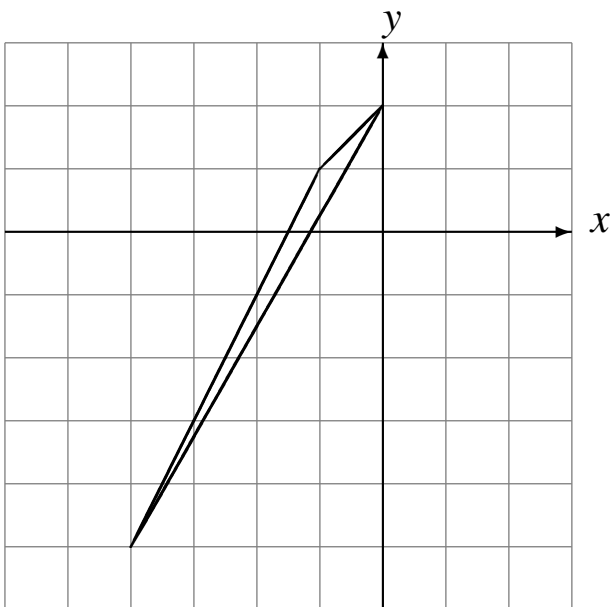

Escale en  $\frac{1}{3}$  usando como centro(0, 0).

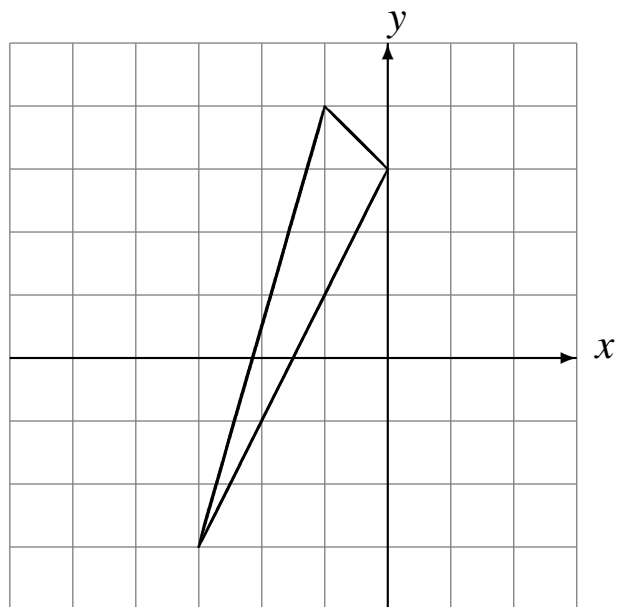

# Homotecias (D) Respuestas

Dibuje cada figura escalada.

Escale en  $\frac{1}{2}$  usando como centro(0, 0).

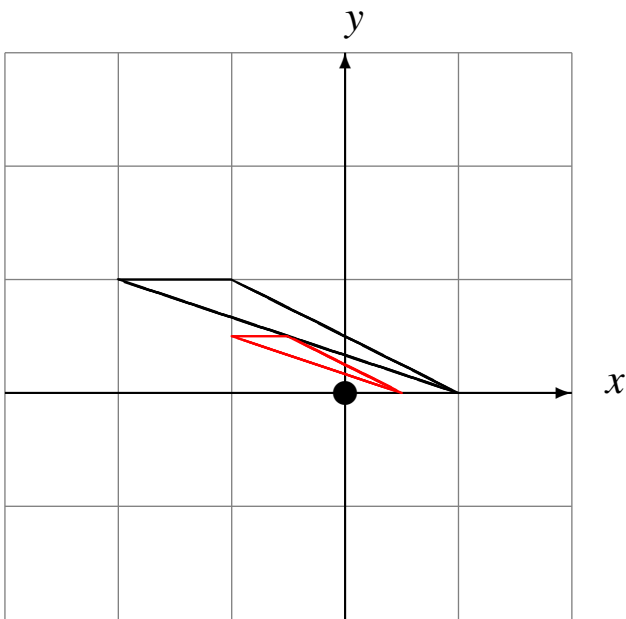

Escale en 2 usando como centro(0, 0).

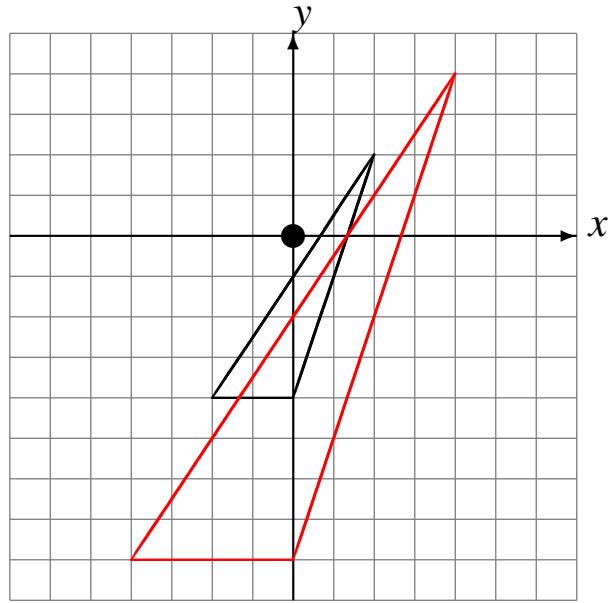

Escale en  $\frac{1}{3}$  usando como centro(0, 0).

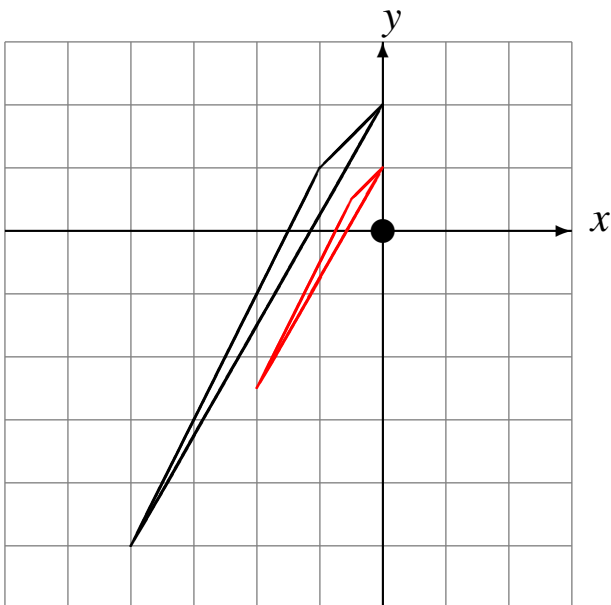

Escale en  $\frac{1}{3}$  usando como centro(0, 0).

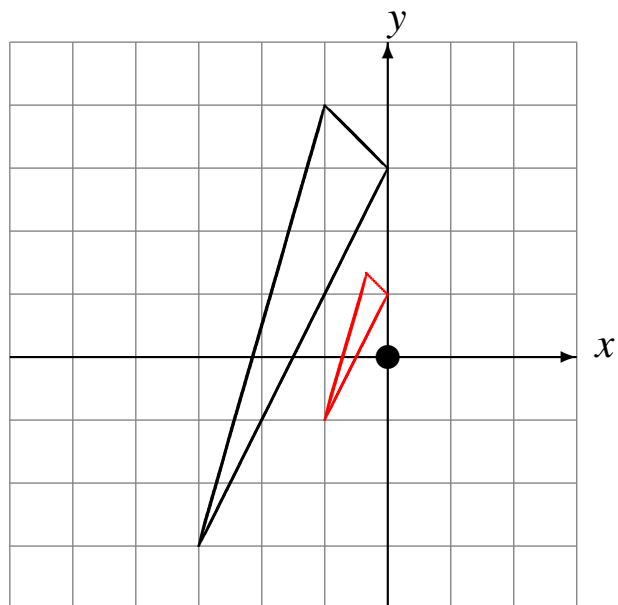



# Homotecias (E)

Dibuje cada figura escalada.

Escale en 4 usando como centro(0, 0).

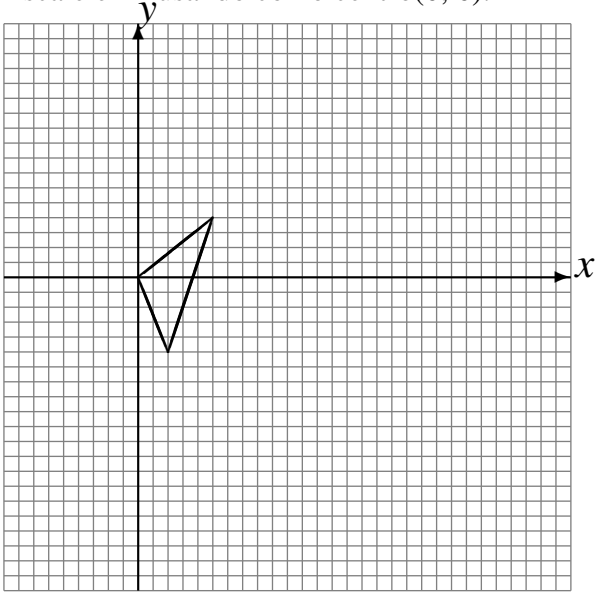

Escale en  $\frac{1}{3}$  usando como centro(0, 0).

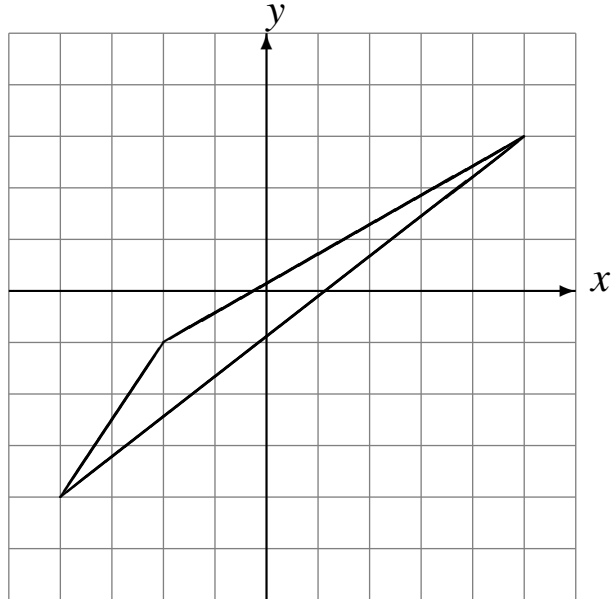

Escale en  $\frac{1}{2}$  usando como centro(0, 0).

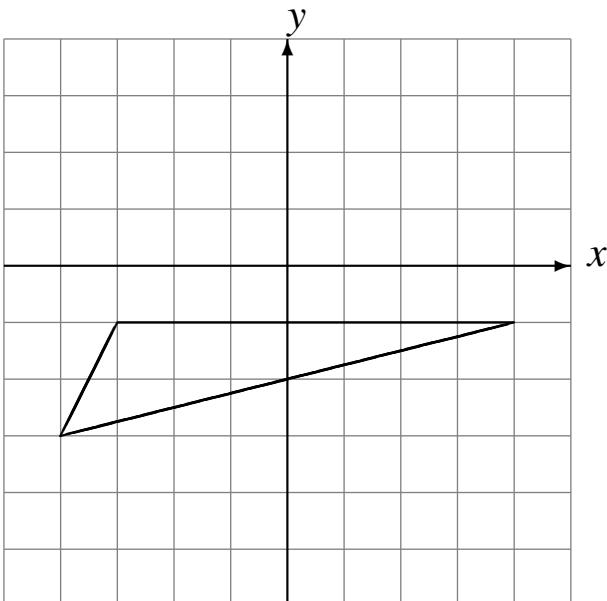

Escale en 4 usando como centro(0, 0).

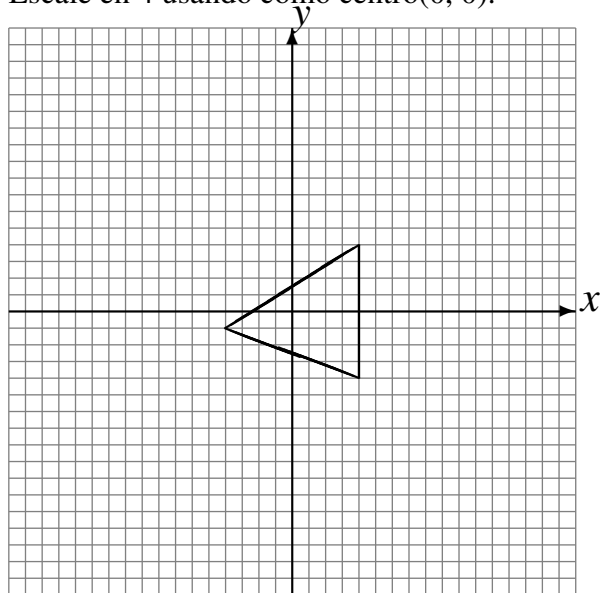

# Homotecias (E) Respuestas

Dibuje cada figura escalada.

Escale en 4 usando como centro(0, 0).

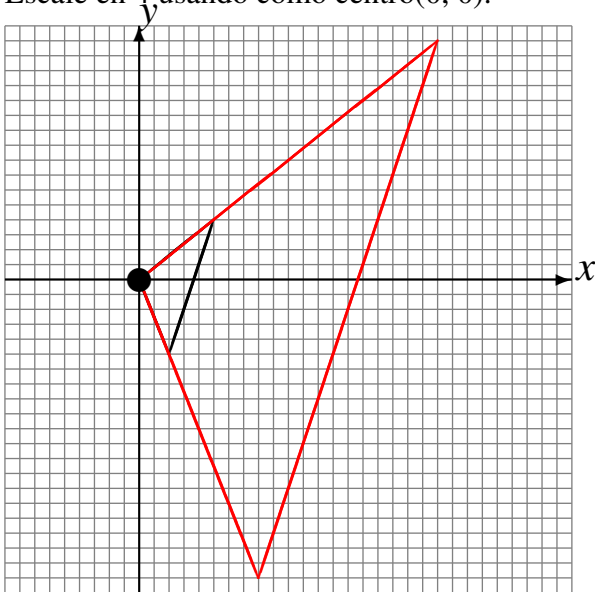

Escale en  $\frac{1}{3}$  usando como centro(0, 0).

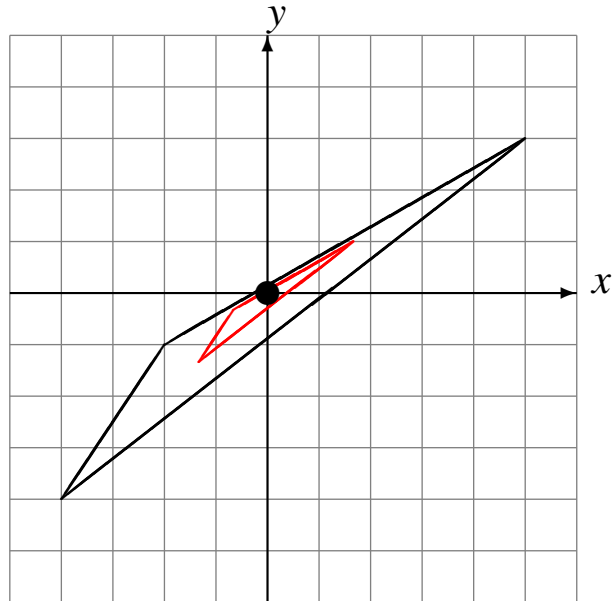

Escale en  $\frac{1}{2}$  usando como centro(0, 0).

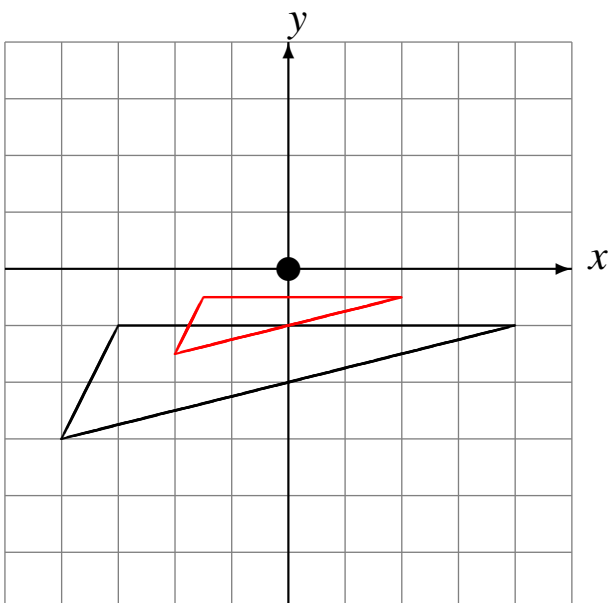

Escale en 4 usando como centro(0, 0).

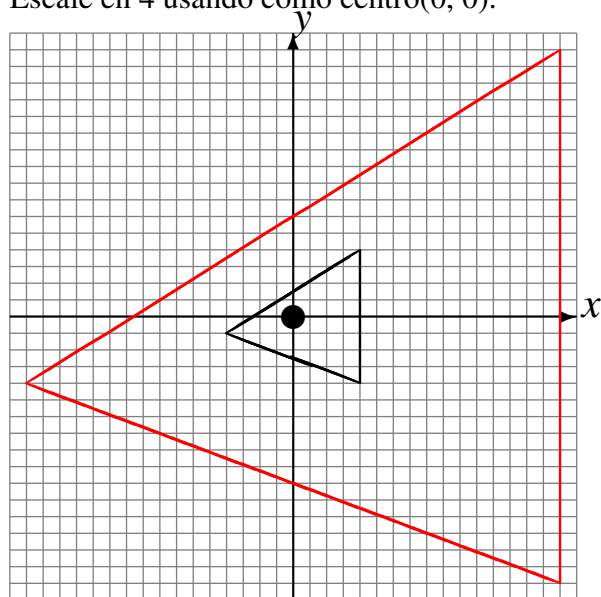

# Homotecias (F)

Dibuje cada figura escalada.

Escale en  $\frac{1}{3}$  usando como centro(0, 0).

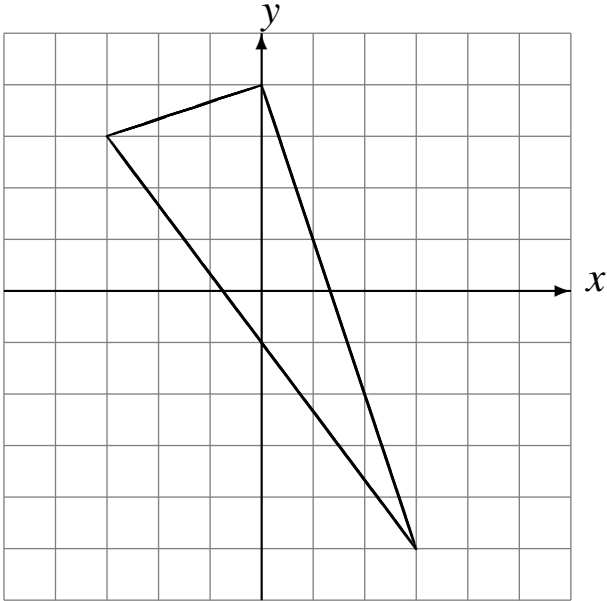

Escale en 3 usando como centro(0, 0).

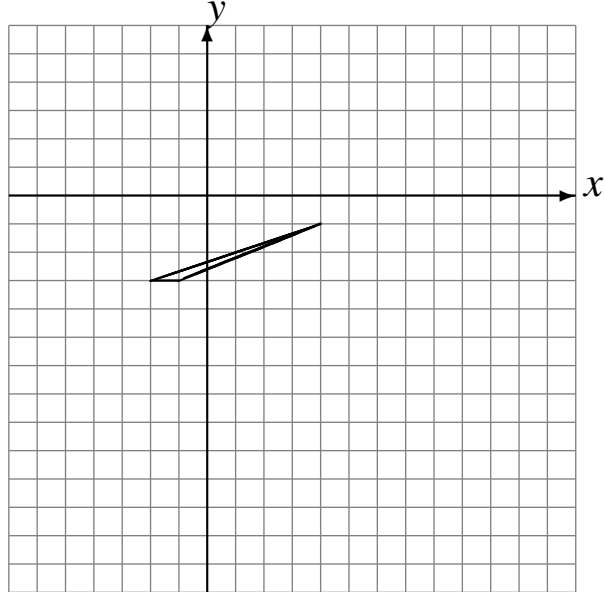

Escale en 3 usando como centro(0, 0).

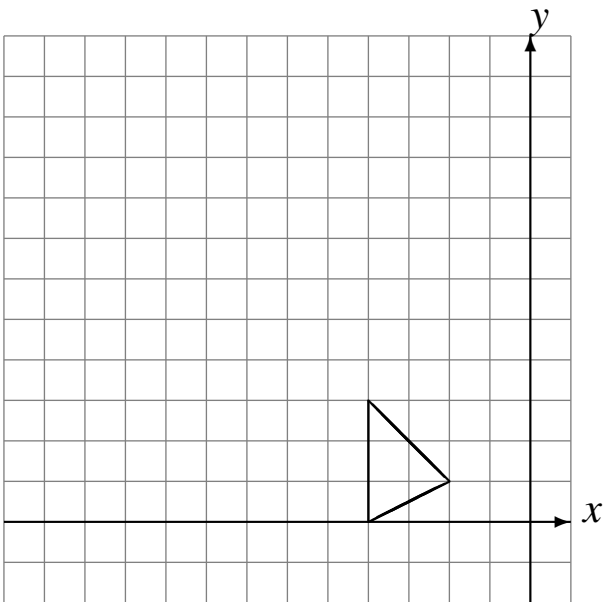

Escale en 2 usando como centro(0, 0).

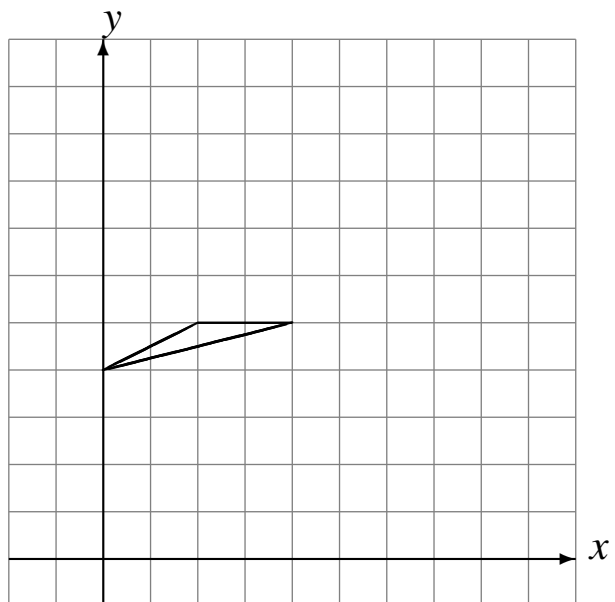

# Homotecias (F) Respuestas

Dibuje cada figura escalada.

Escale en  $\frac{1}{3}$  usando como centro(0, 0).

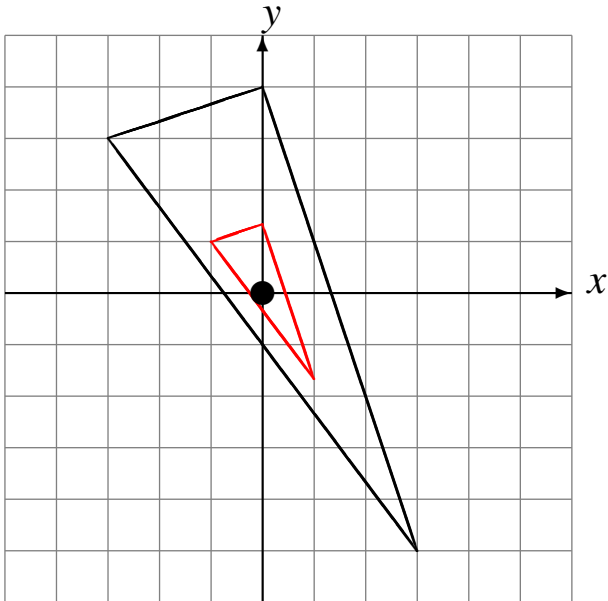

Escale en 3 usando como centro(0, 0).

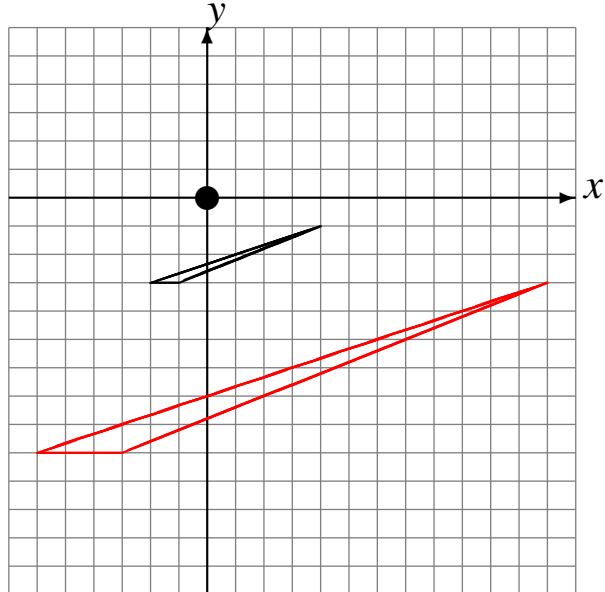

Escale en 3 usando como centro(0, 0).

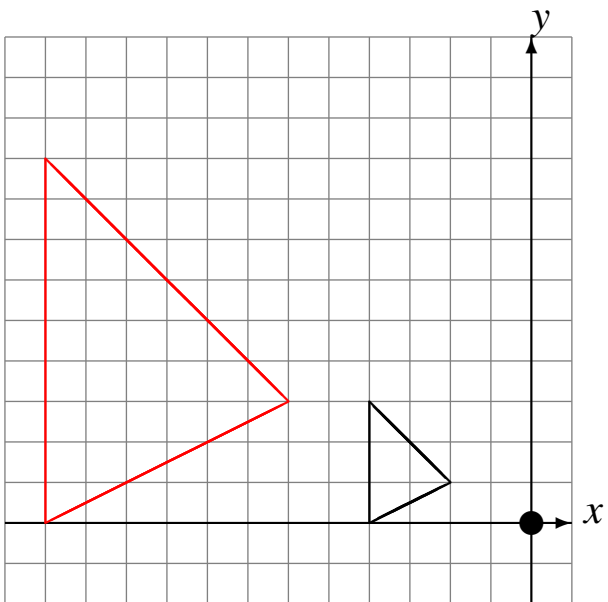

Escale en 2 usando como centro(0, 0).

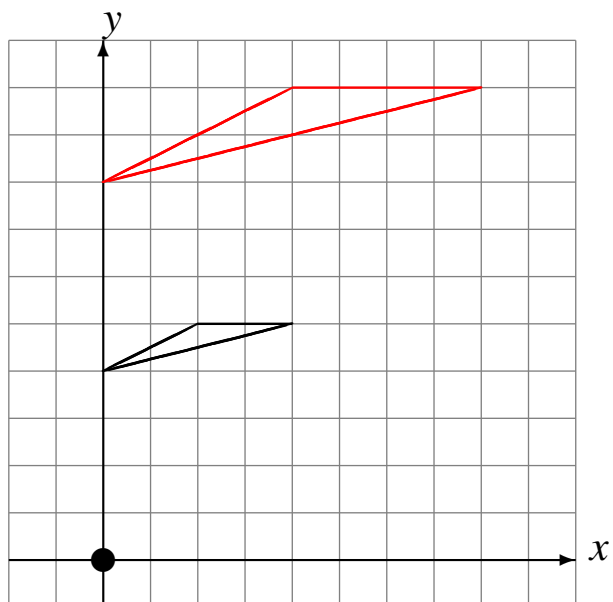

# Homotecias (G)

Dibuje cada figura escalada.

Escale en 2 usando como centro(0, 0).

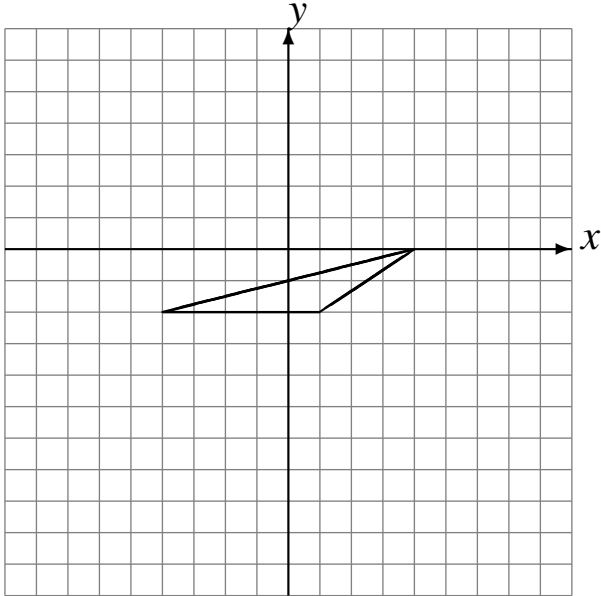

Escale en  $\frac{1}{3}$  usando como centro(0, 0).

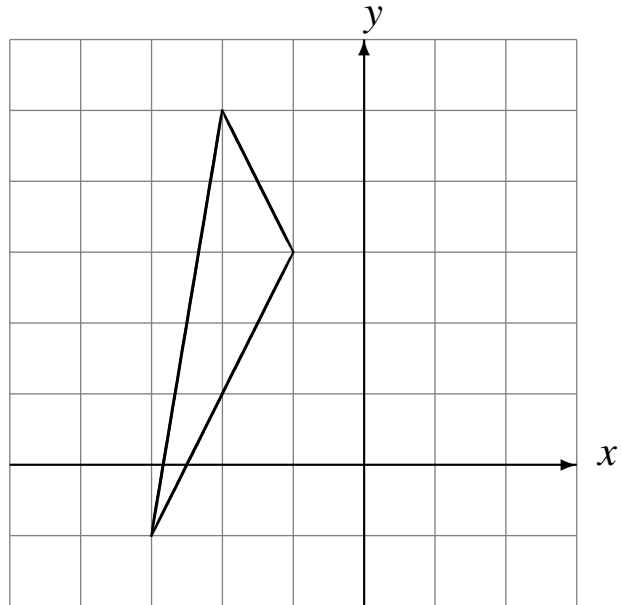

Escale en 2 usando como centro(0, 0).

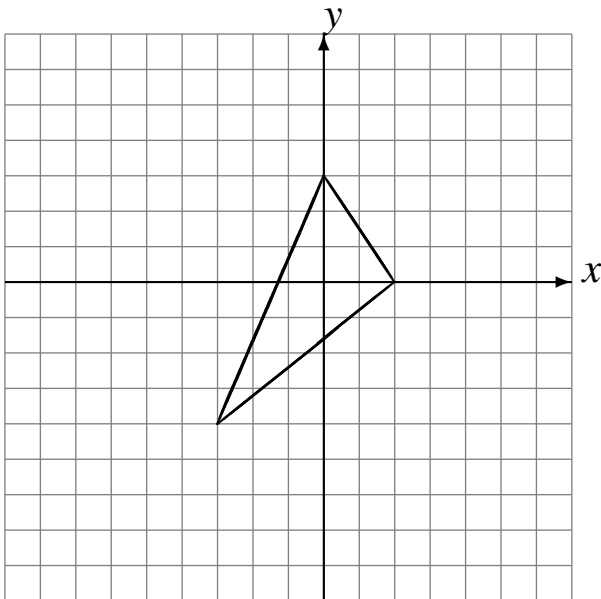

Escale en 3 usando como centro(0, 0).

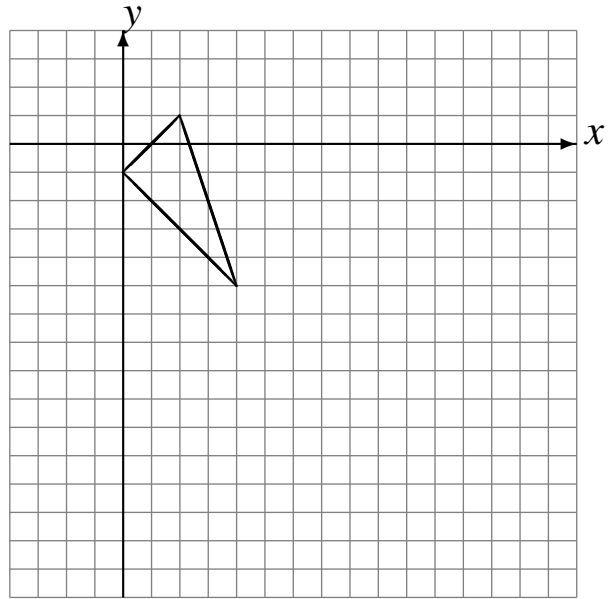

# Homotecias (G) Respuestas

Dibuje cada figura escalada.

Escale en 2 usando como centro(0, 0).

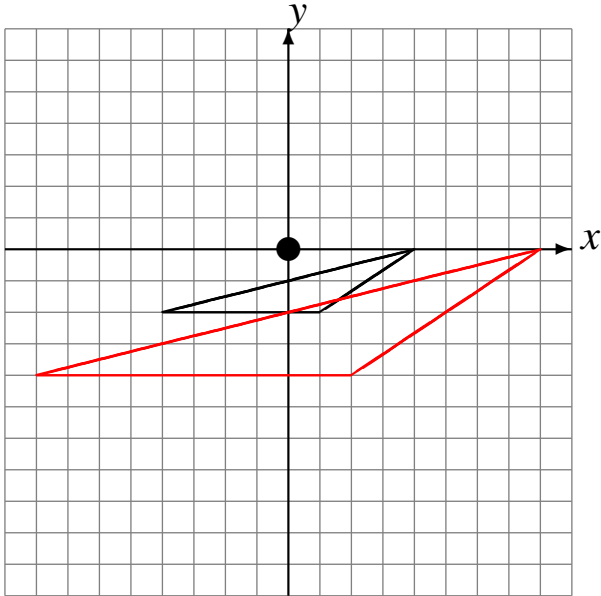

Escale en  $\frac{1}{3}$  usando como centro(0, 0).

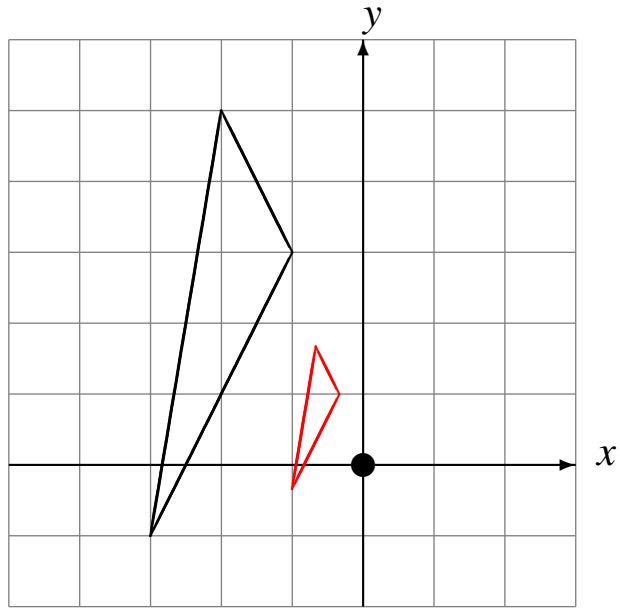

Escale en 2 usando como centro(0, 0).

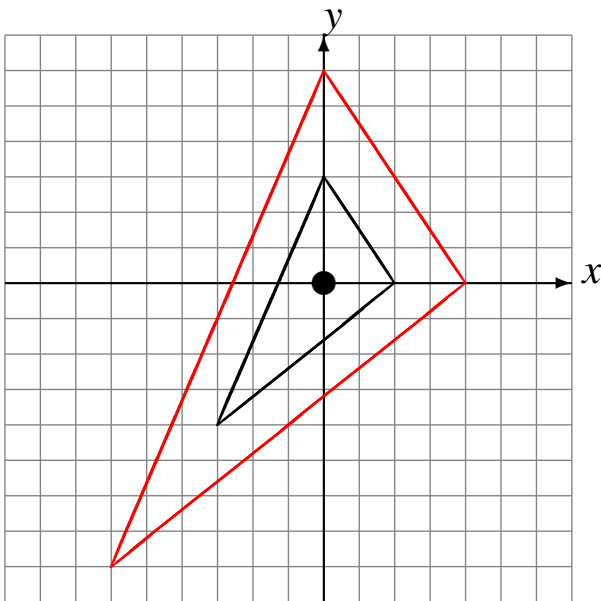

Escale en 3 usando como centro(0, 0).

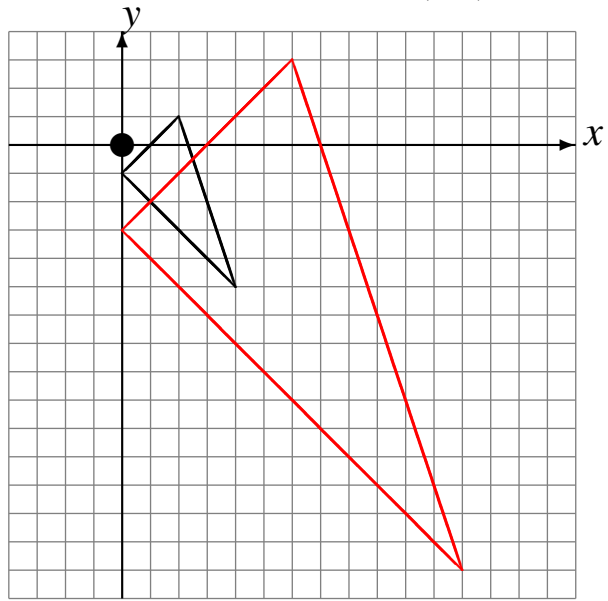

# Homotecias (H)

Dibuje cada figura escalada.

Escale en  $\frac{1}{2}$  usando como centro(0, 0).

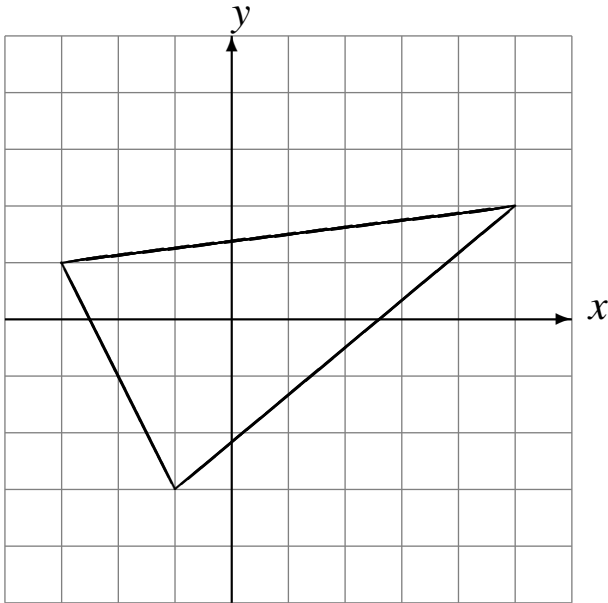

Escale en 2 usando como centro(0, 0).

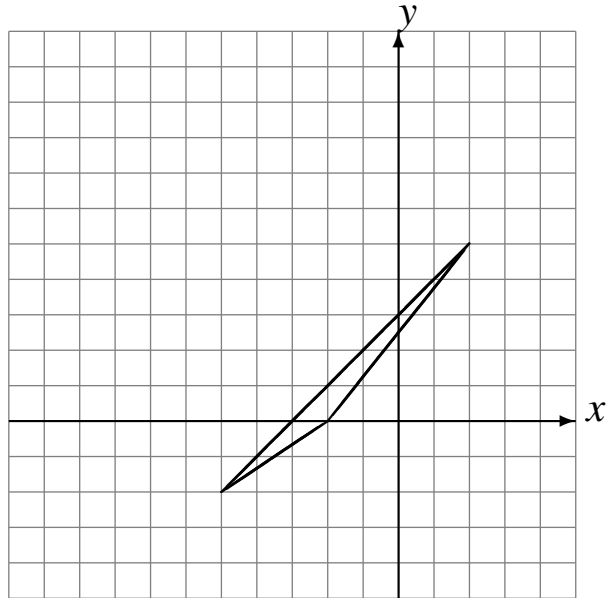

Escale en  $\frac{1}{3}$  usando como centro(0, 0).

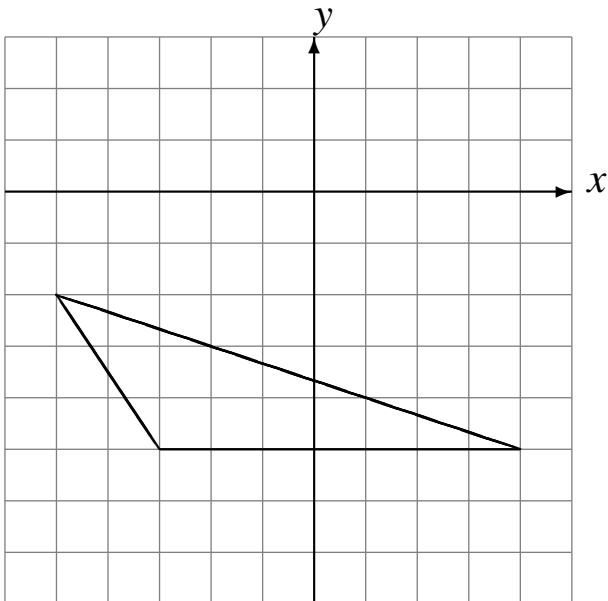

Escale en  $\frac{1}{3}$  usando como centro(0, 0).

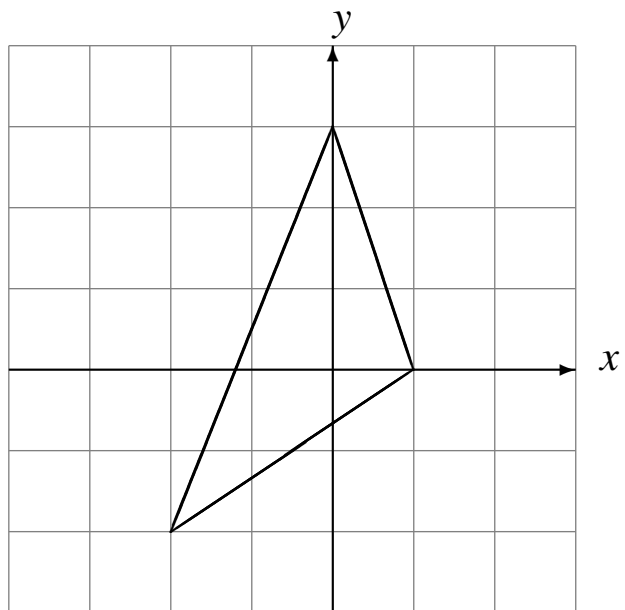

# Homotecias (H) Respuestas

Dibuje cada figura escalada.

Escale en  $\frac{1}{2}$  usando como centro(0, 0).

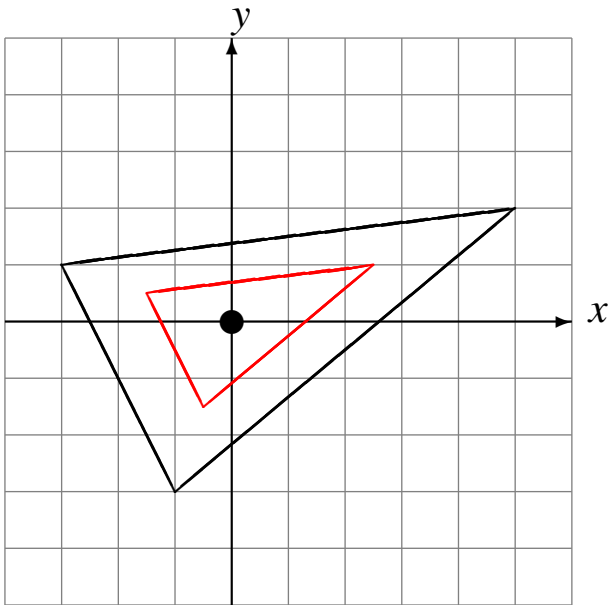

Escale en 2 usando como centro(0, 0).

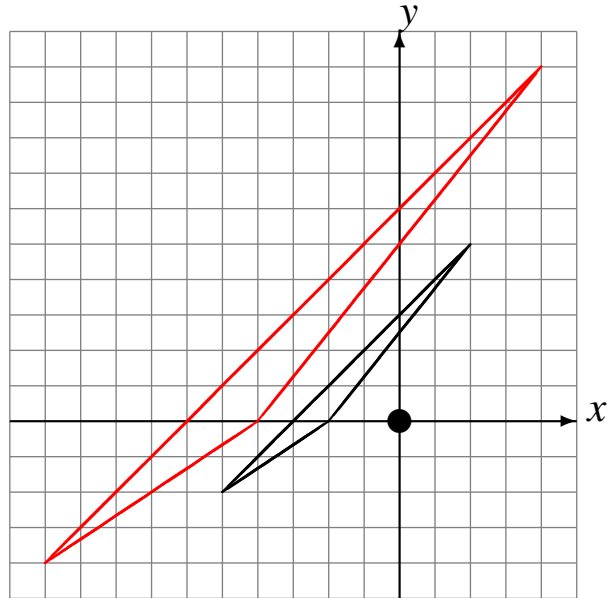

Escale en  $\frac{1}{3}$  usando como centro(0, 0).

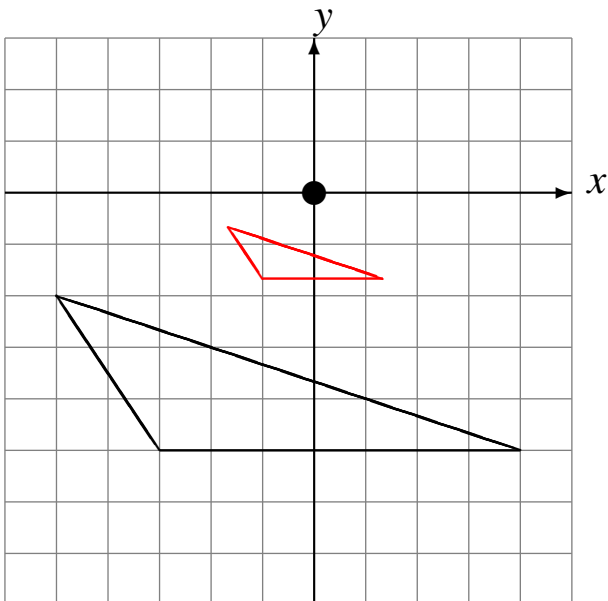

Escale en  $\frac{1}{3}$  usando como centro(0, 0).

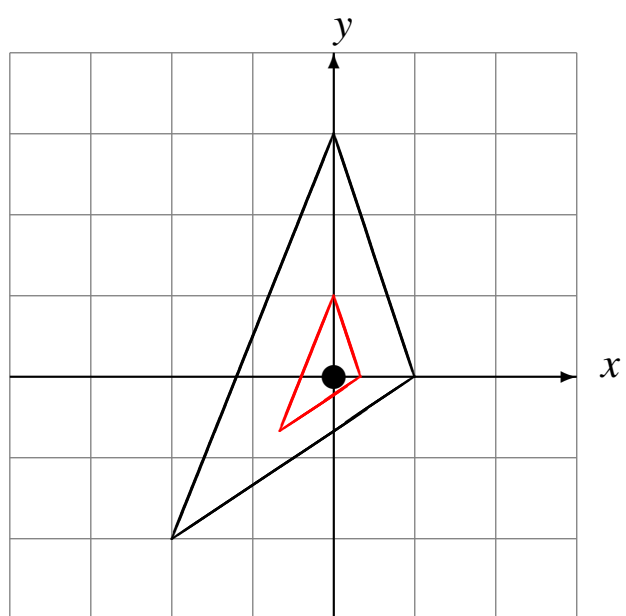



# Homotecias (I)

Dibuje cada figura escalada.

Escale en  $\frac{1}{4}$  usando como centro(0, 0).

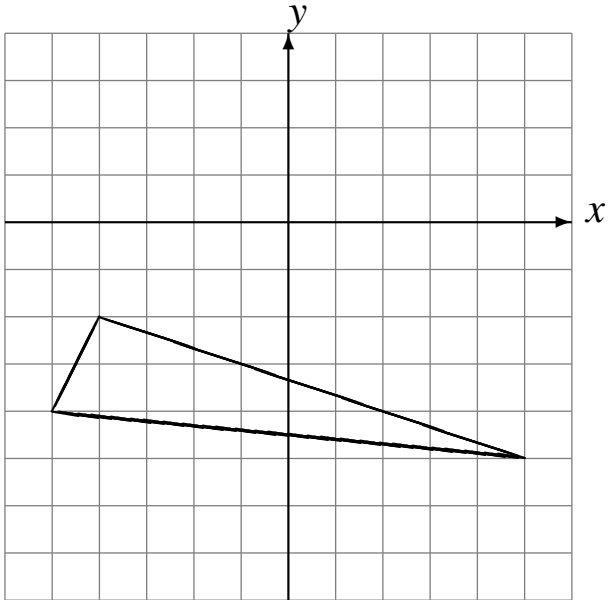

Escale en  $\frac{1}{4}$  usando como centro(0, 0).

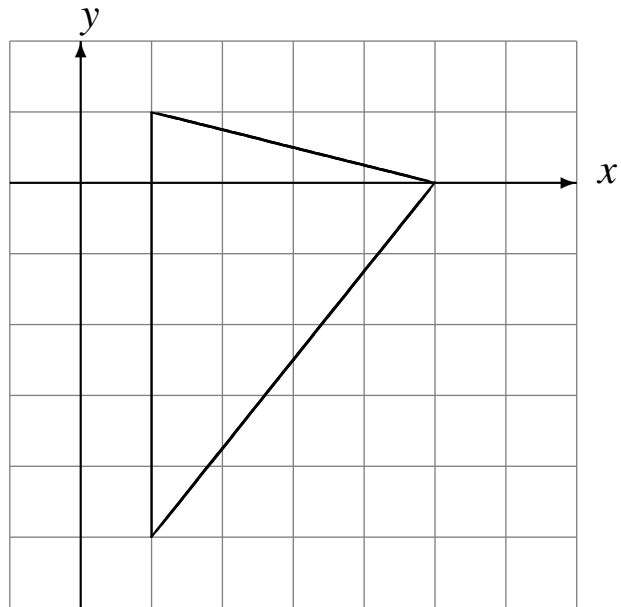

Escale en 2 usando como centro(0, 0).

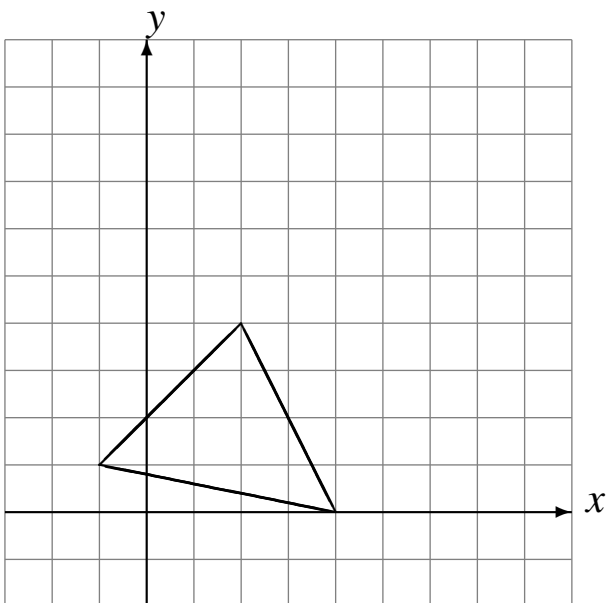

Escale en 3 usando como centro(0, 0).

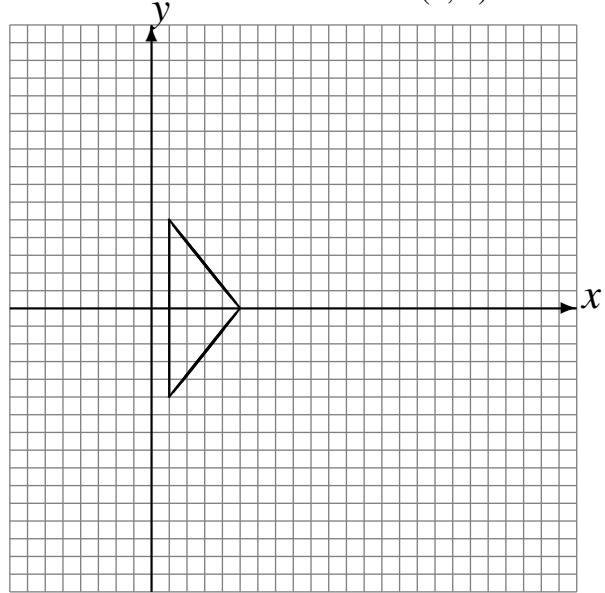

# Homotecias (I) Respuestas

Dibuje cada figura escalada.

Escale en  $\frac{1}{4}$  usando como centro(0, 0).

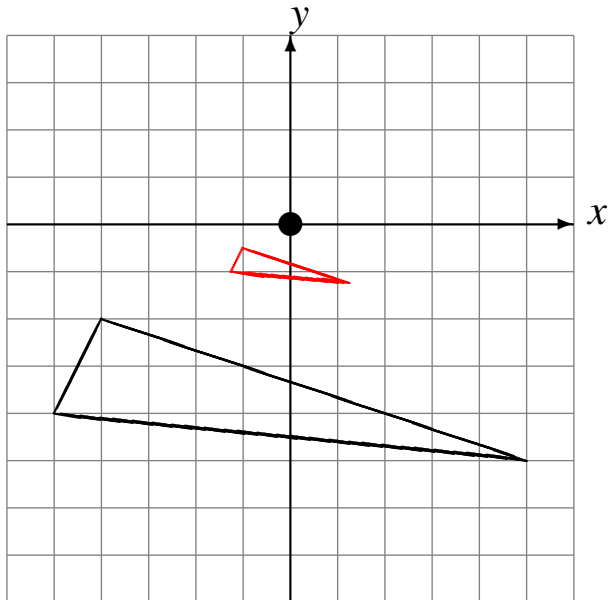

Escale en  $\frac{1}{4}$  usando como centro(0, 0).

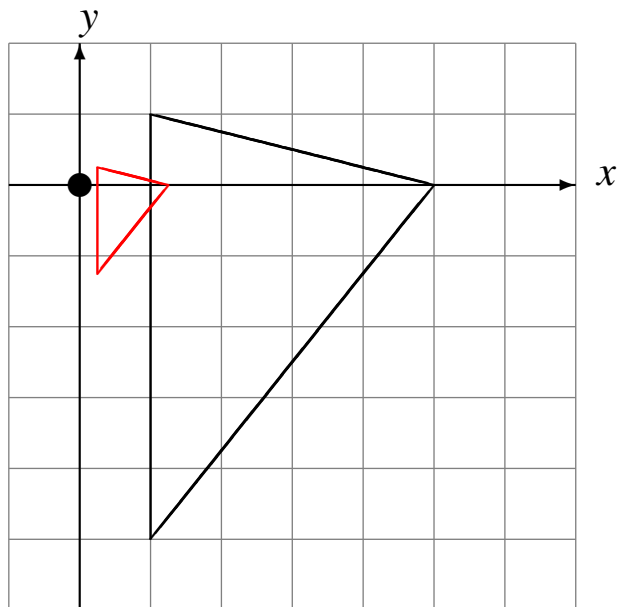

Escale en 2 usando como centro(0, 0).

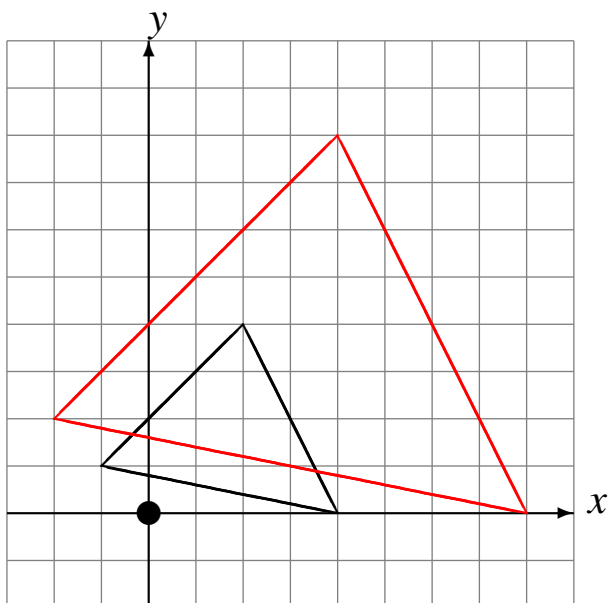

Escale en 3 usando como centro(0, 0).

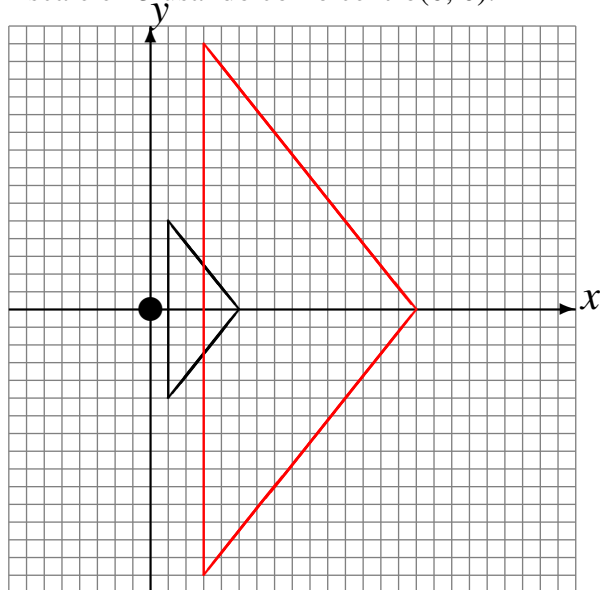

# Homotecias (J)

Dibuje cada figura escalada.

Escale en  $\frac{1}{3}$  usando como centro(0, 0).

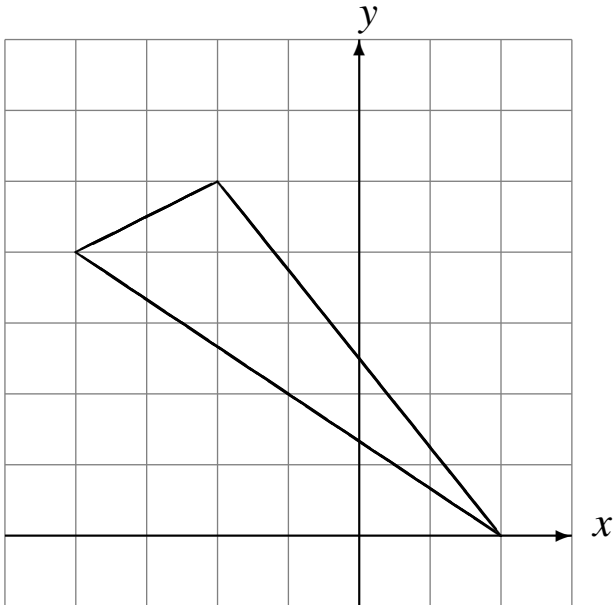

Escale en 2 usando como centro(0, 0).

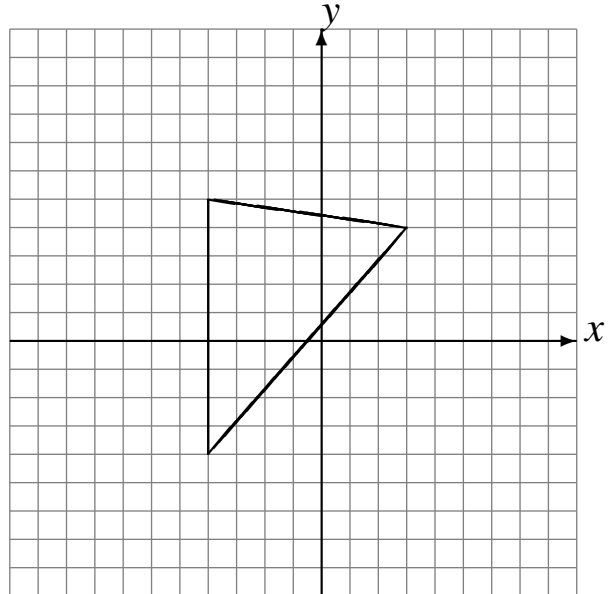

Escale en 3 usando como centro(0, 0).

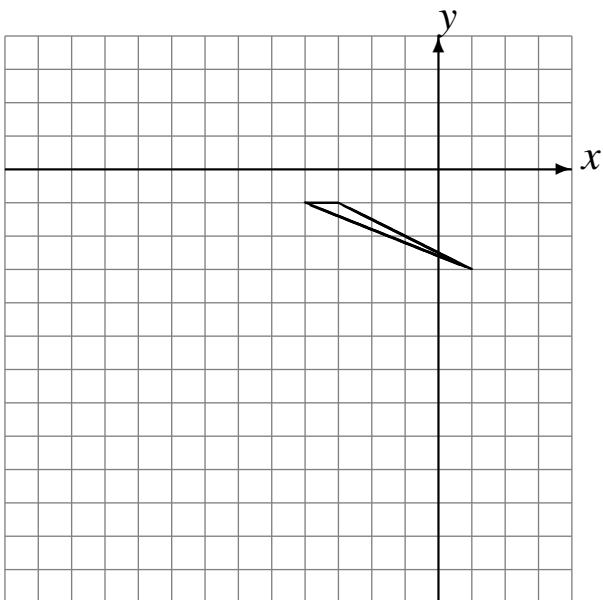

Escale en  $\frac{1}{4}$  usando como centro(0, 0).

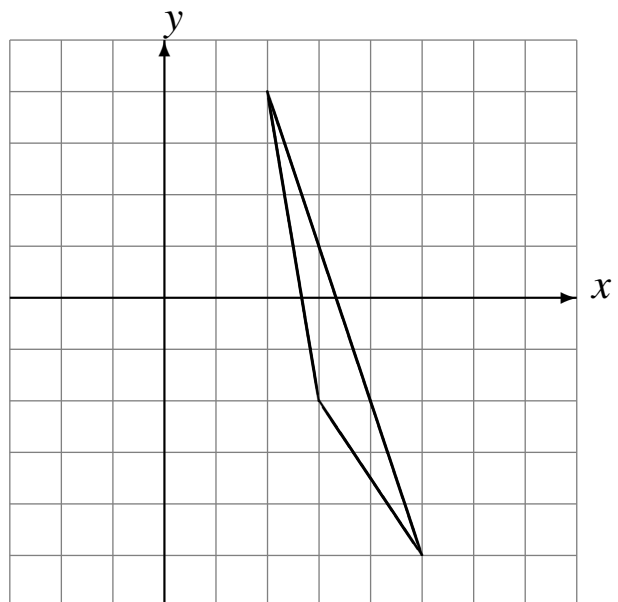

# Homotecias (J) Respuestas

Dibuje cada figura escalada.

Escale en  $\frac{1}{3}$  usando como centro(0, 0).

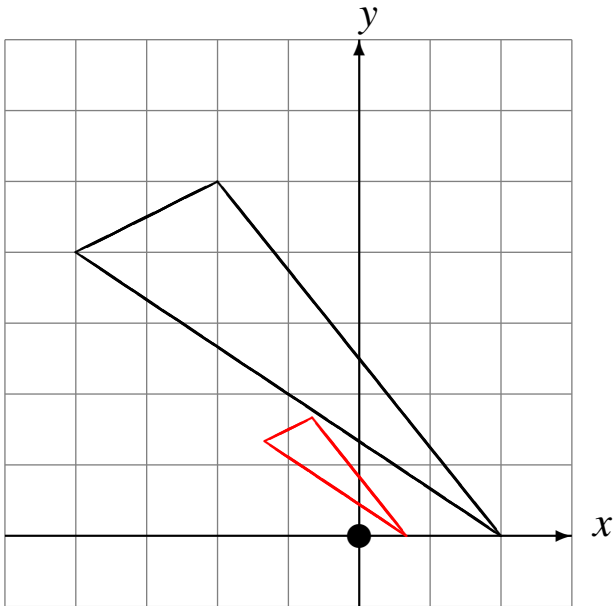

Escale en 2 usando como centro(0, 0).

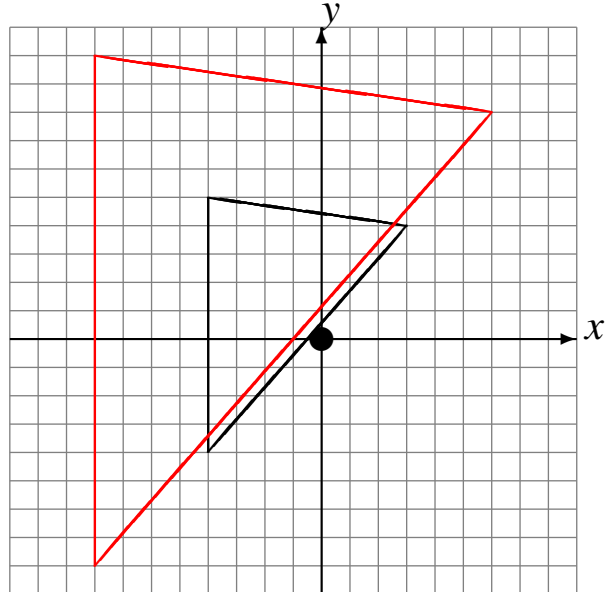

Escale en 3 usando como centro(0, 0).

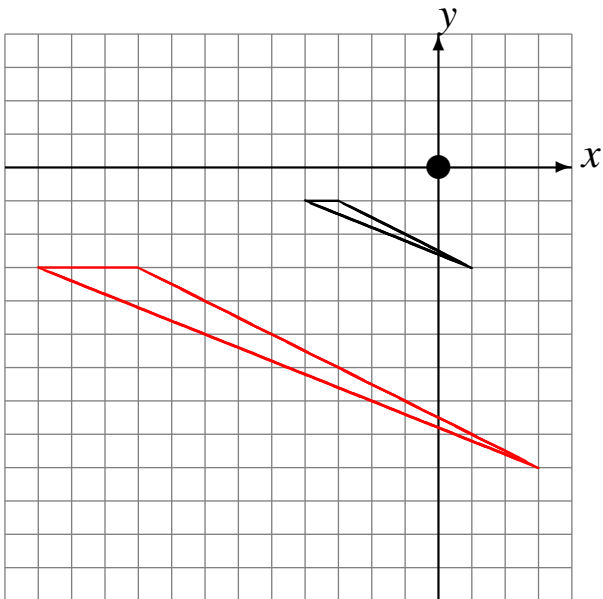

Escale en  $\frac{1}{4}$  usando como centro(0, 0).

