

Reflexiones (A)

Dibuje cada figura reflejada.

Refleje en $y = -2$.
Refleje en $y = -4$.
Refleje en $x = -2$.

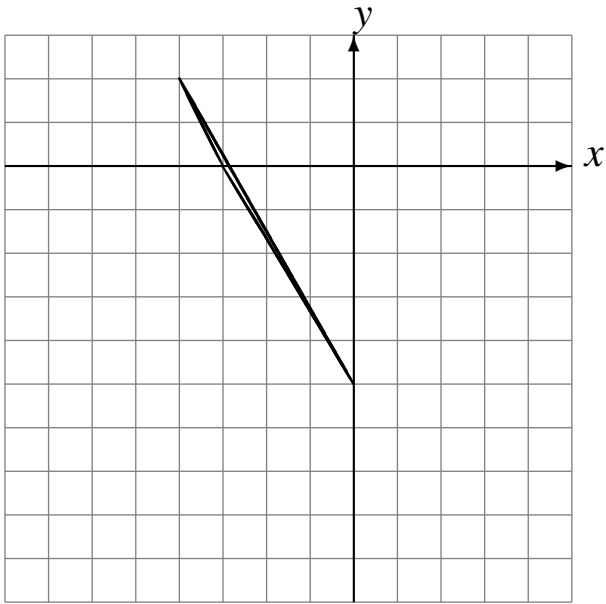

Refleje en $x = 2$.
Refleje en $x = -2$.
Refleje en $y = -1$.

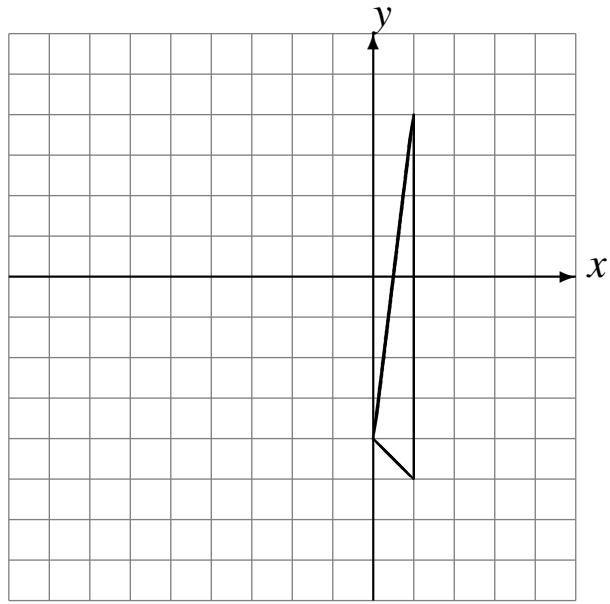

Refleje en $x = 2$.
Refleje en $y = 2$.
Refleje en $y = 3$.

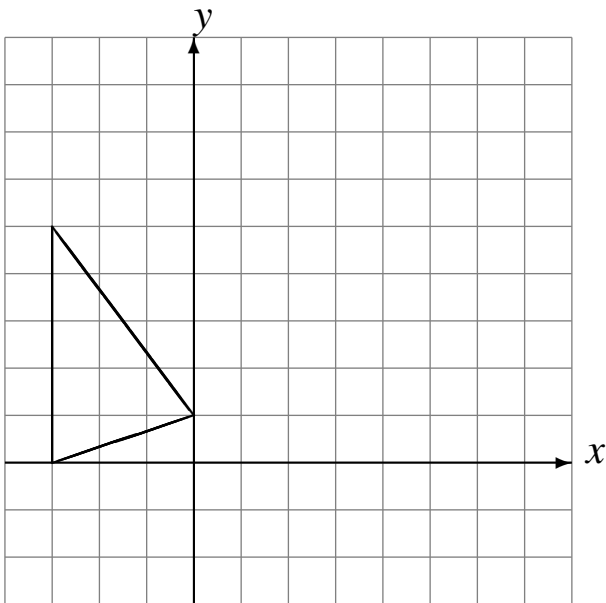

Refleje en $y = -1$.
Refleje en $y = 0$.
Refleje en $x = 4$.

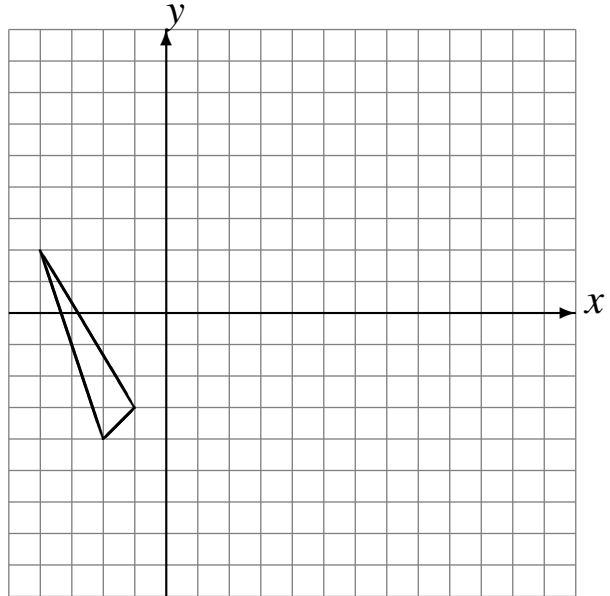

Reflexiones (A) Respuestas

Dibuje cada figura reflejada.

Refleje en $y = -2$.
Refleje en $y = -4$.
Refleje en $x = -2$.

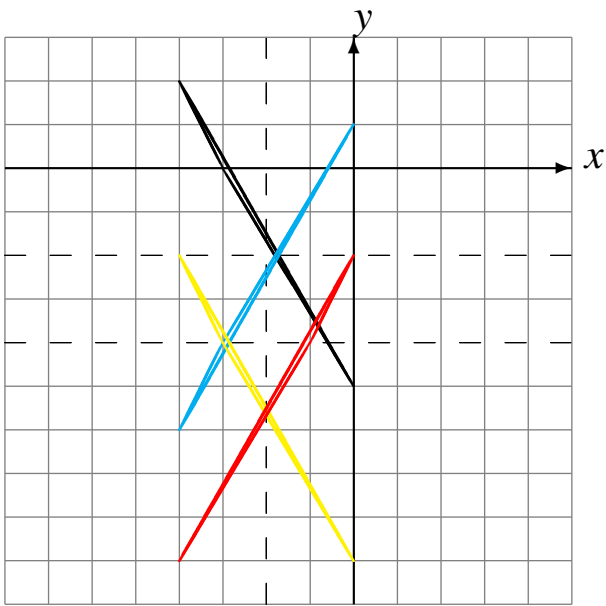

Refleje en $x = 2$.
Refleje en $x = -2$.
Refleje en $y = -1$.

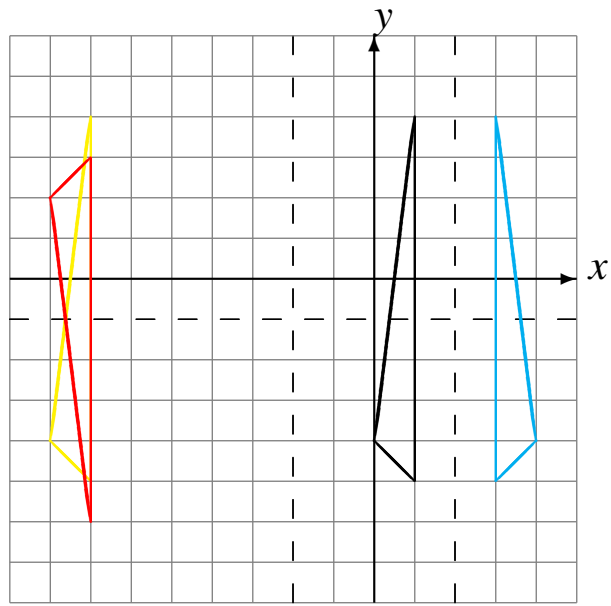

Refleje en $x = 2$.
Refleje en $y = 2$.
Refleje en $y = 3$.

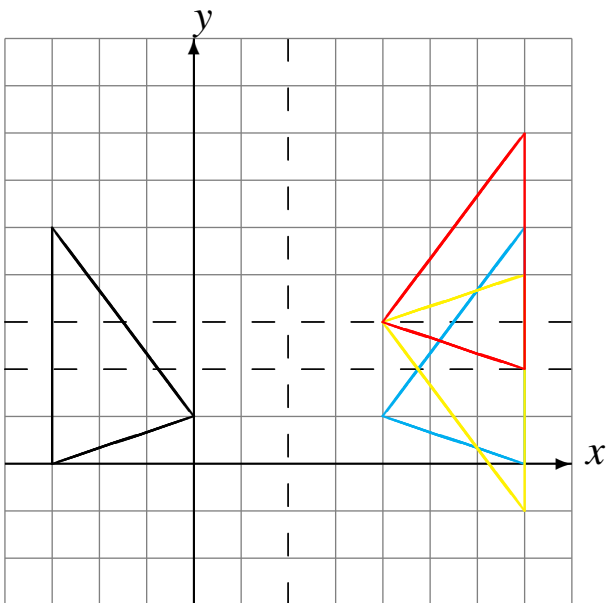

Refleje en $y = -1$.
Refleje en $y = 0$.
Refleje en $x = 4$.

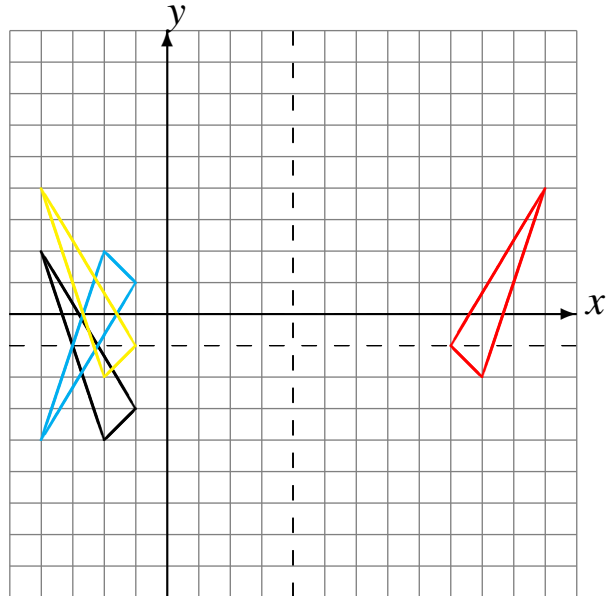

Reflexiones (B)

Dibuje cada figura reflejada.

Refleje en $y = -2$.
Refleje en $y = -1$.
Refleje en $x = 4$.

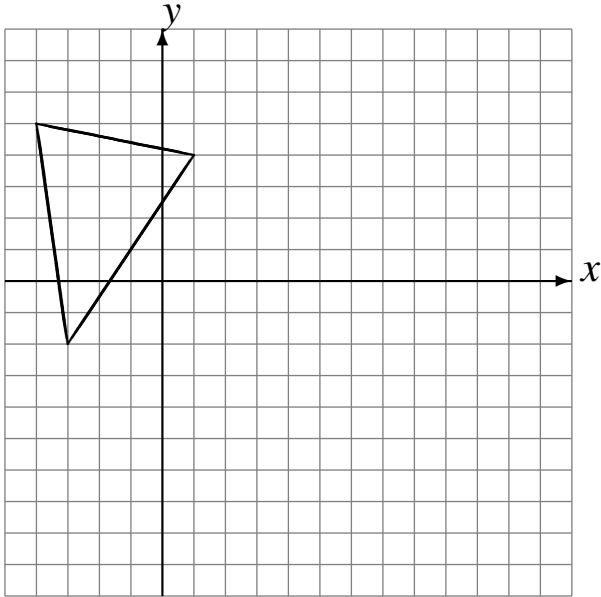

Refleje en $x = 1$.
Refleje en $x = 3$.
Refleje en $x = -1$.

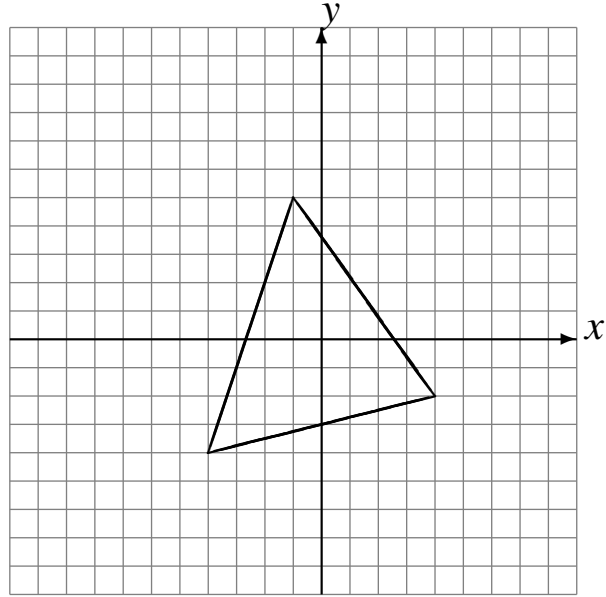

Refleje en $x = -1$.
Refleje en $y = -1$.
Refleje en $x = 1$.

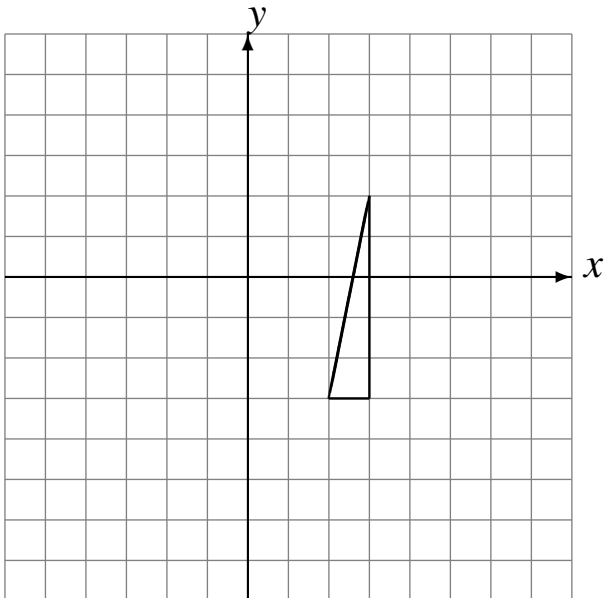

Refleje en $y = -2$.
Refleje en $y = 0$.
Refleje en $y = 2$.

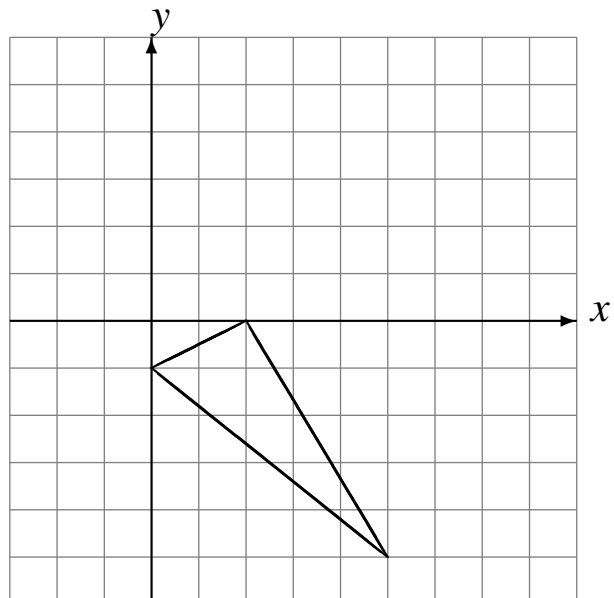

Reflexiones (B) Respuestas

Dibuje cada figura reflejada.

Refleje en $y = -2$.
Refleje en $y = -1$.
Refleje en $x = 4$.

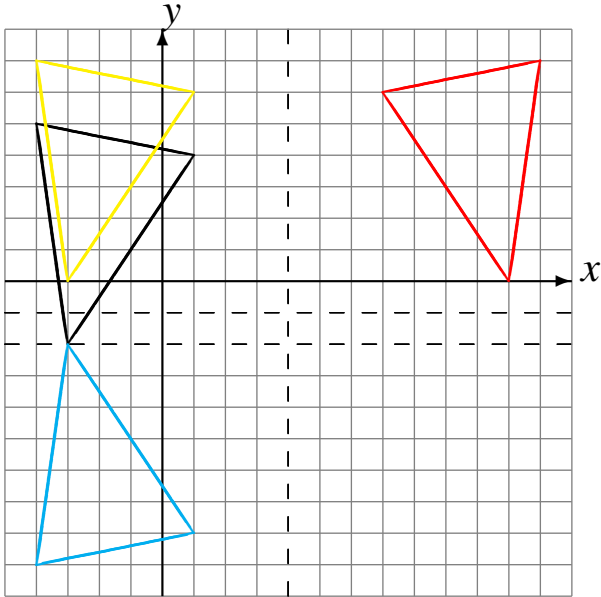

Refleje en $x = 1$.
Refleje en $x = 3$.
Refleje en $x = -1$.

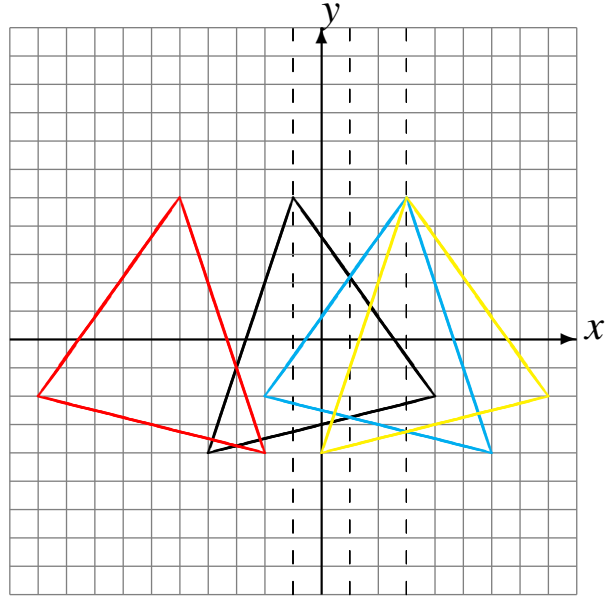

Refleje en $x = -1$.
Refleje en $y = -1$.
Refleje en $x = 1$.

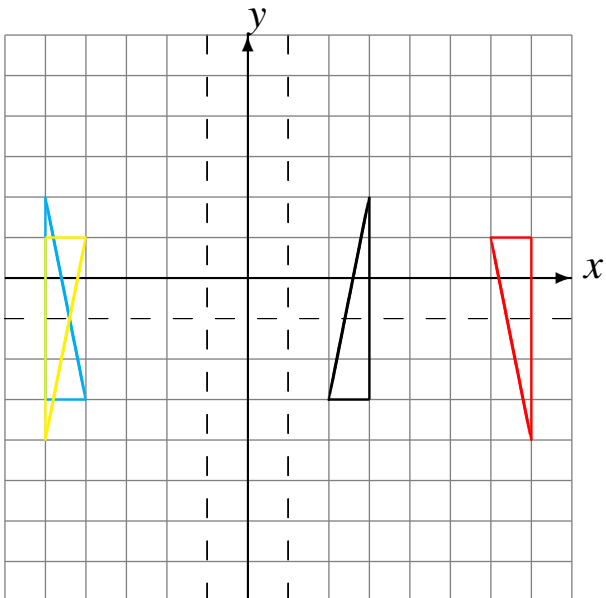

Refleje en $y = -2$.
Refleje en $y = 0$.
Refleje en $y = 2$.

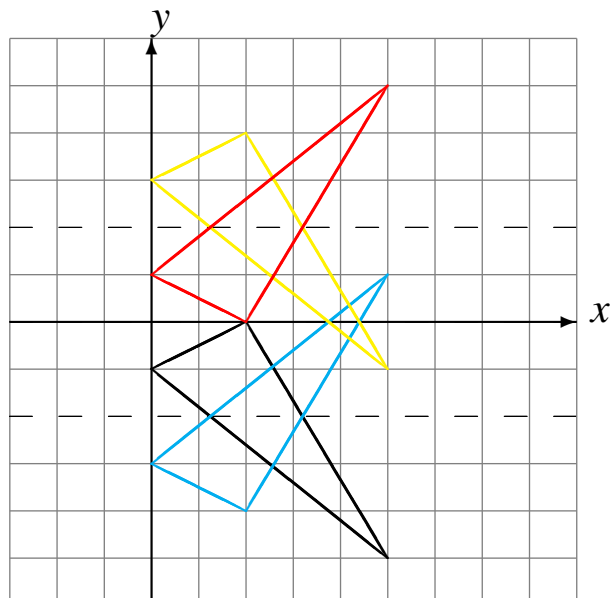

Reflexiones (C)

Dibuje cada figura reflejada.

Refleje en $x = -1$.
Refleje en $x = -3$.
Refleje en $x = 1$.

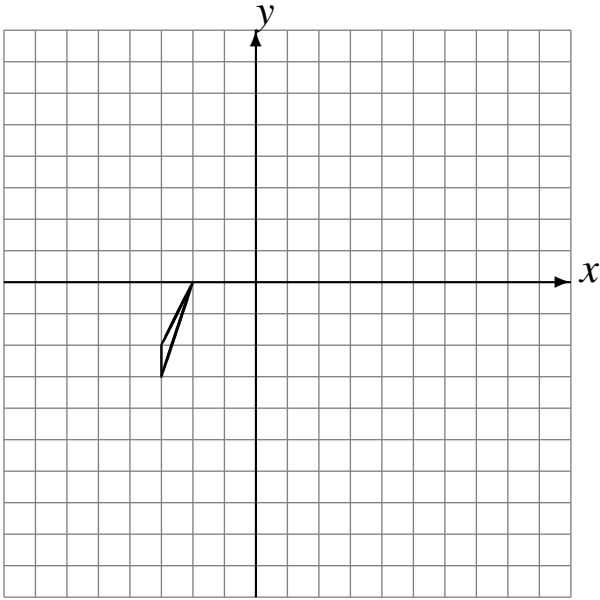

Refleje en $y = 3$.
Refleje en $x = 3$.
Refleje en $x = -2$.

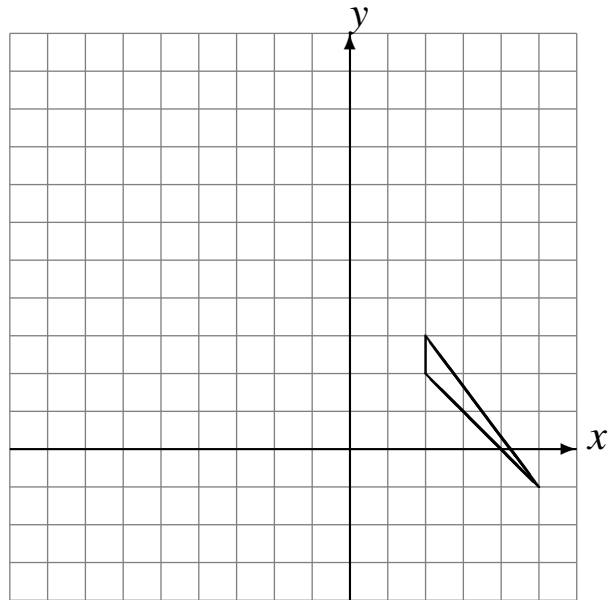

Refleje en $x = -3$.
Refleje en $x = 4$.
Refleje en $y = -2$.

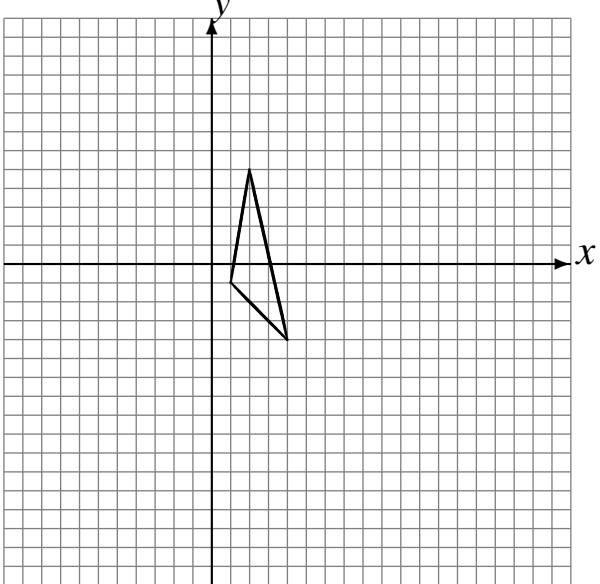

Refleje en $x = 1$.
Refleje en $y = 2$.
Refleje en $y = 2$.

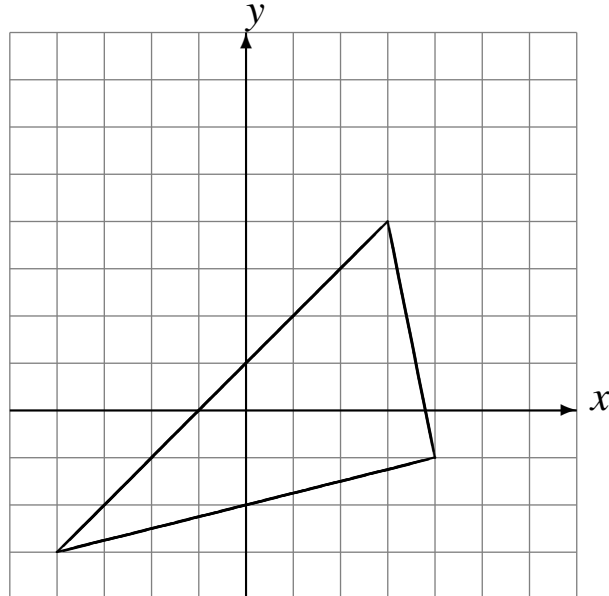

Reflexiones (C) Respuestas

Dibuje cada figura reflejada.

Refleje en $x = -1$.
Refleje en $x = -3$.
Refleje en $x = 1$.

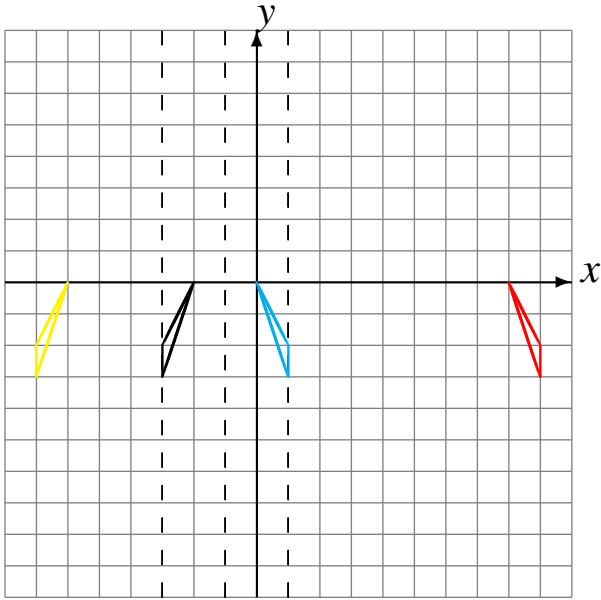

Refleje en $y = 3$.
Refleje en $x = 3$.
Refleje en $x = -2$.

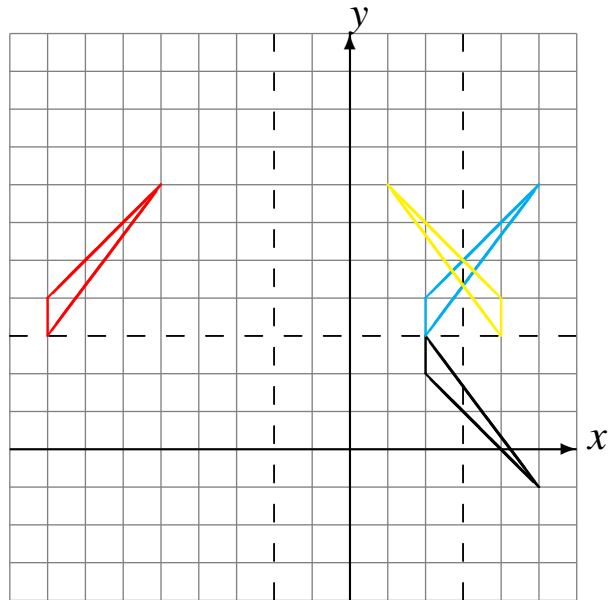

Refleje en $x = -3$.
Refleje en $x = 4$.
Refleje en $y = -2$.

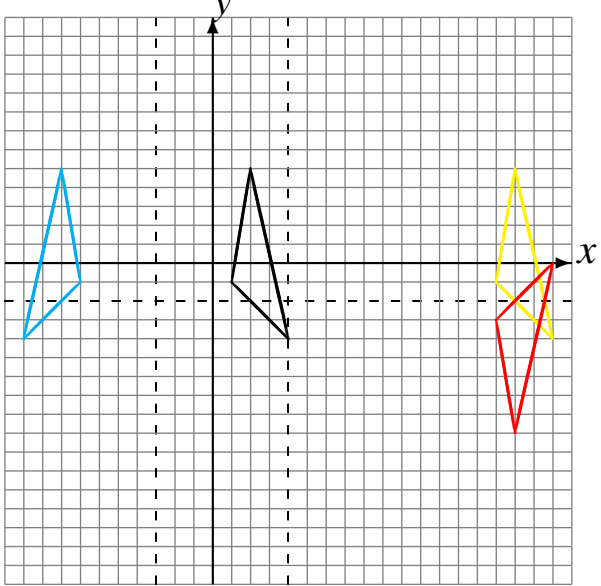

Refleje en $x = 1$.
Refleje en $y = 2$.
Refleje en $y = 2$.

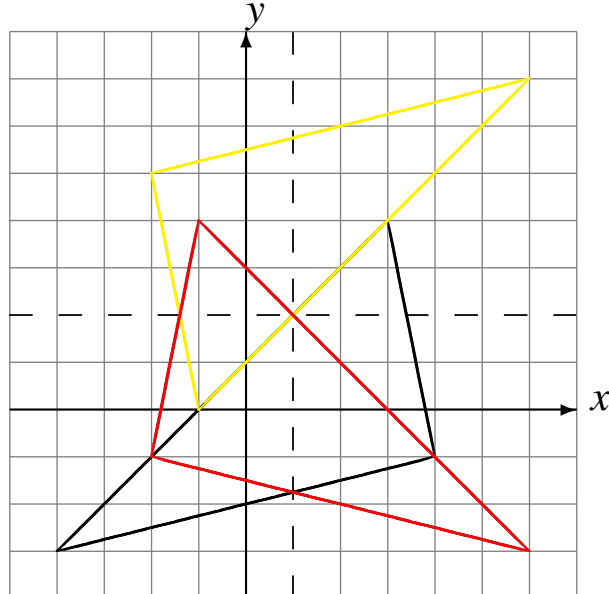

Reflexiones (D)

Dibuje cada figura reflejada.

Refleje en $y = 0$.
Refleje en $y = -1$.
Refleje en $x = 0$.

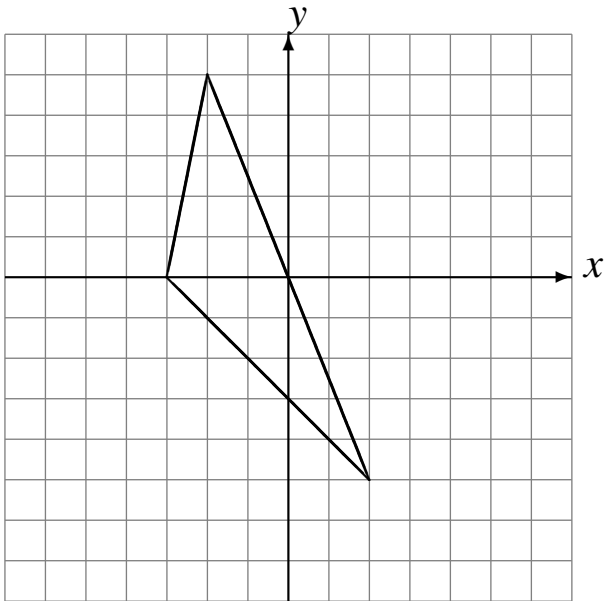

Refleje en $y = 2$.
Refleje en $y = 1$.
Refleje en $y = 2$.

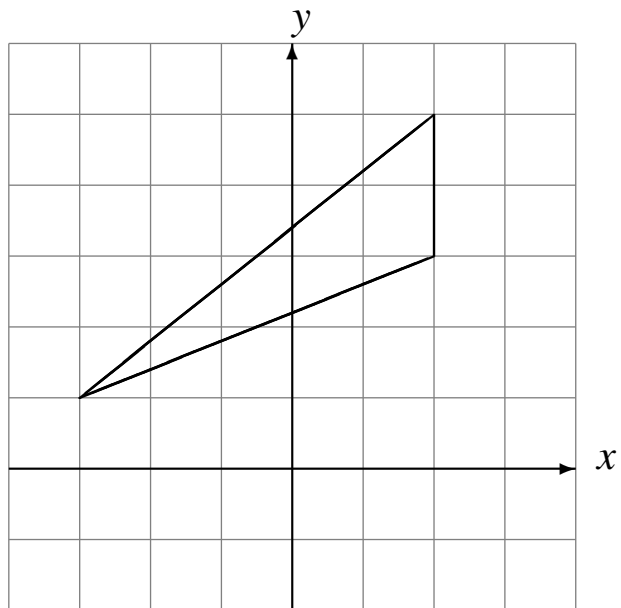

Refleje en $y = 4$.
Refleje en $y = -4$.
Refleje en $x = -1$.

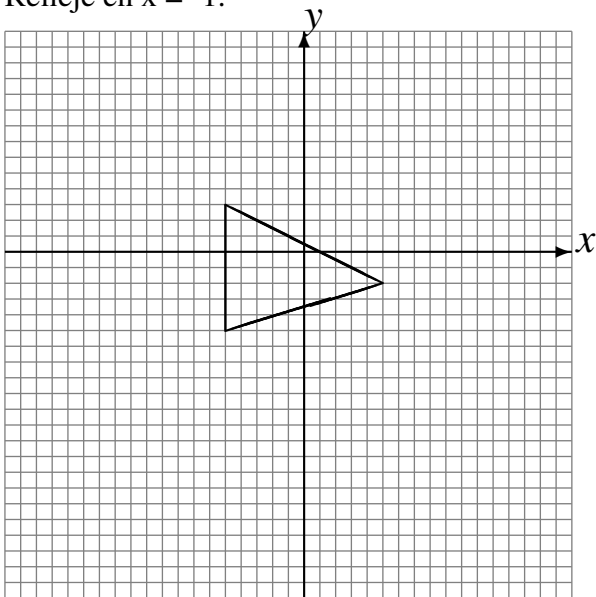

Refleje en $y = 4$.
Refleje en $x = -3$.
Refleje en $x = 2$.

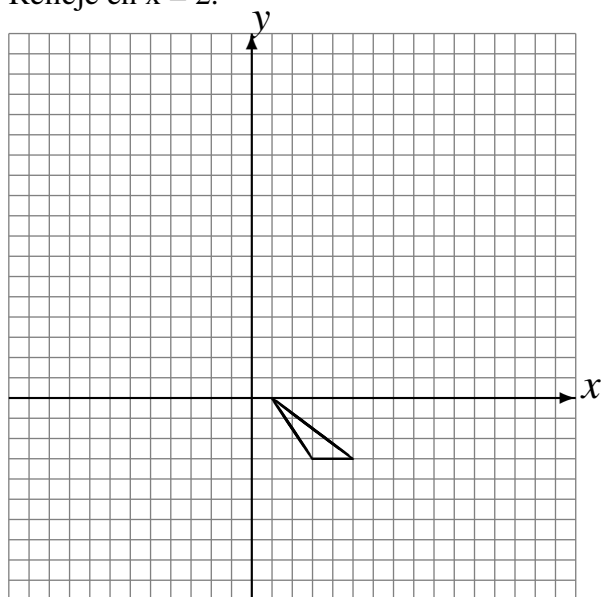

Reflexiones (D) Respuestas

Dibuje cada figura reflejada.

Refleje en $y = 0$.
Refleje en $y = -1$.
Refleje en $x = 0$.

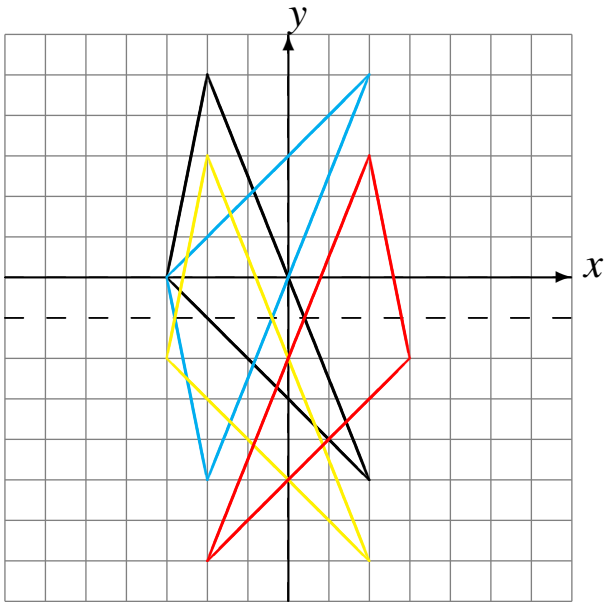

Refleje en $y = 2$.
Refleje en $y = 1$.
Refleje en $y = 2$.

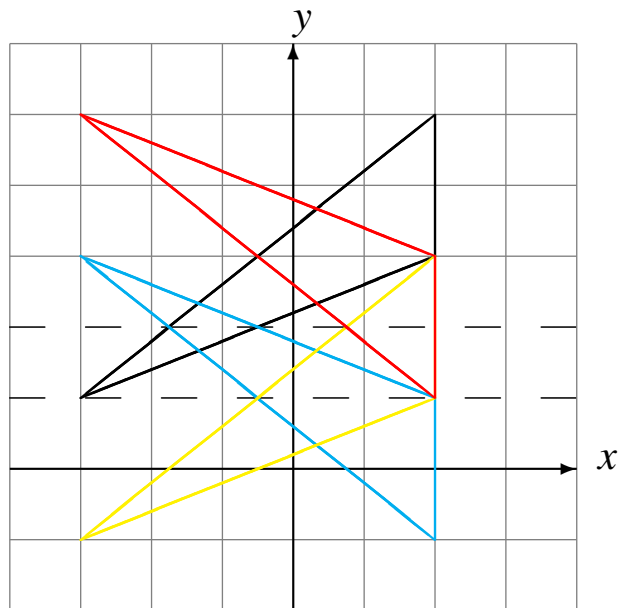

Refleje en $y = 4$.
Refleje en $y = -4$.
Refleje en $x = -1$.

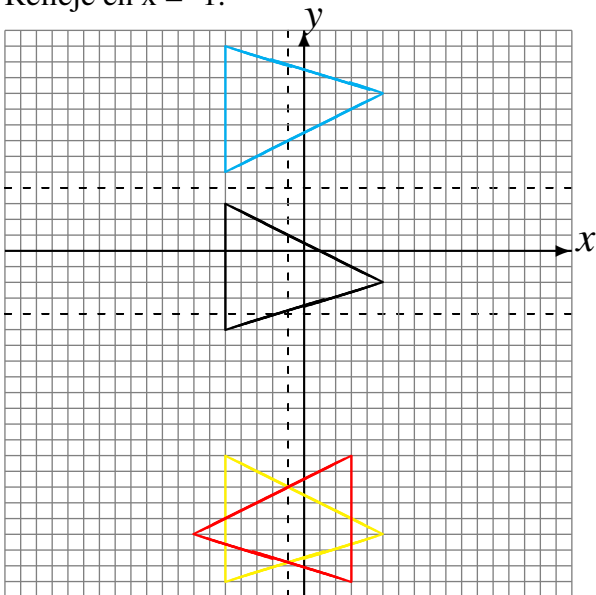

Refleje en $y = 4$.
Refleje en $x = -3$.
Refleje en $x = 2$.

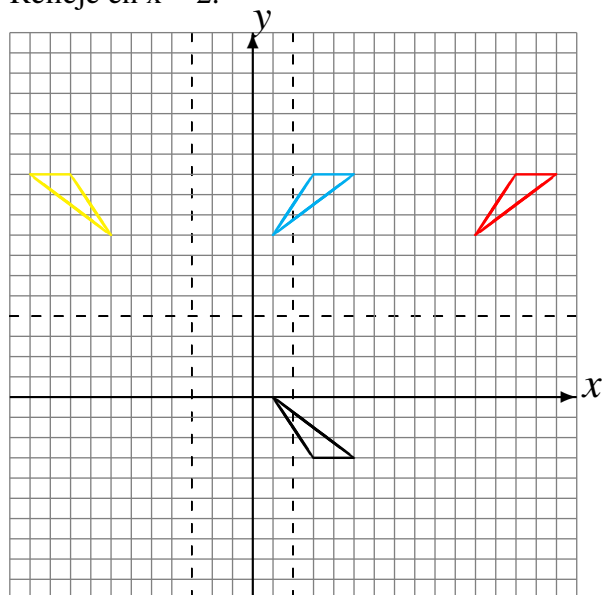

Reflexiones (E)

Dibuje cada figura reflejada.

- Refleje en $x = -3$.
- Refleje en $y = -2$.
- Refleje en $y = 1$.

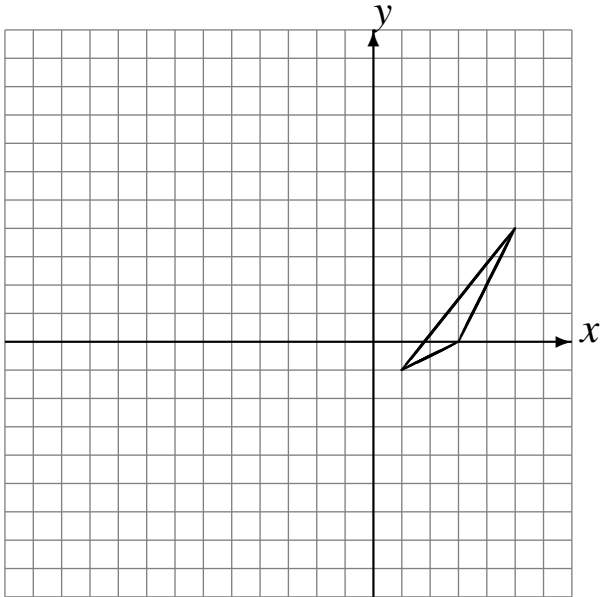

- Refleje en $y = -4$.
- Refleje en $y = -2$.
- Refleje en $x = 4$.

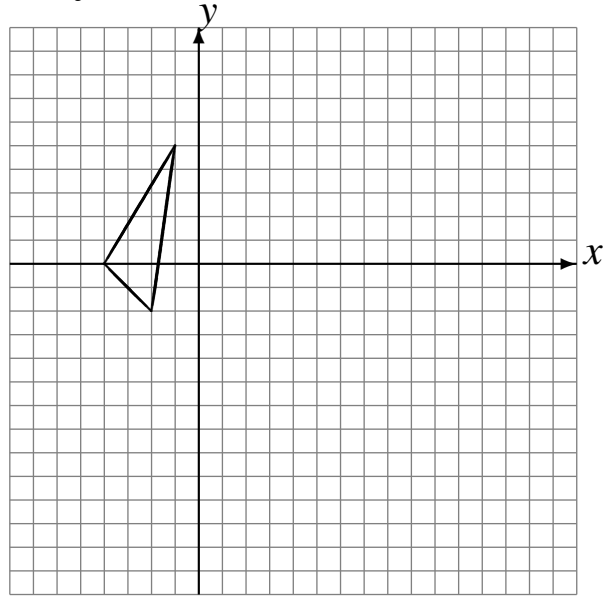

- Refleje en $y = -3$.
- Refleje en $x = 0$.
- Refleje en $y = 4$.

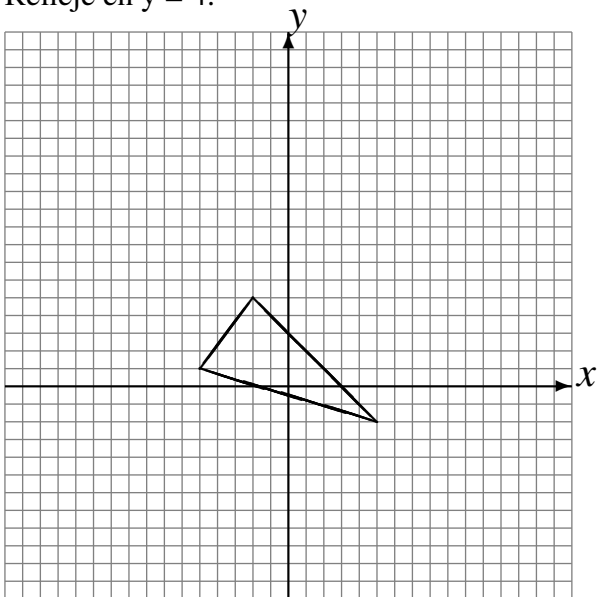

- Refleje en $x = -3$.
- Refleje en $x = -4$.
- Refleje en $x = -2$.

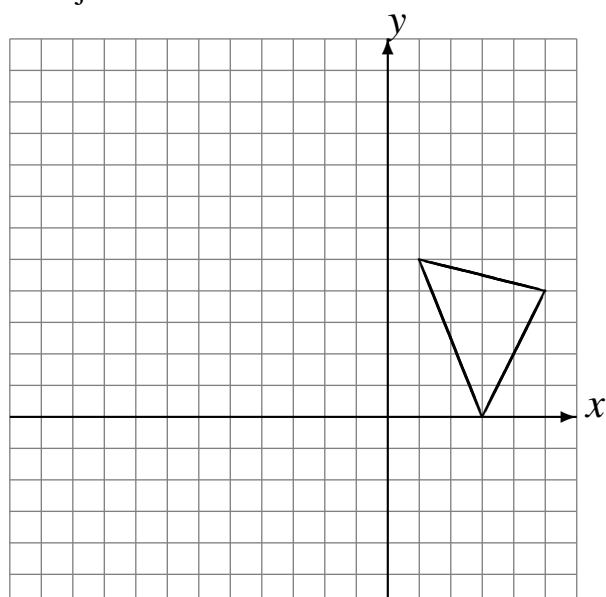

Reflexiones (E) Respuestas

Dibuje cada figura reflejada.

Refleje en $x = -3$.
Refleje en $y = -2$.
Refleje en $y = 1$.

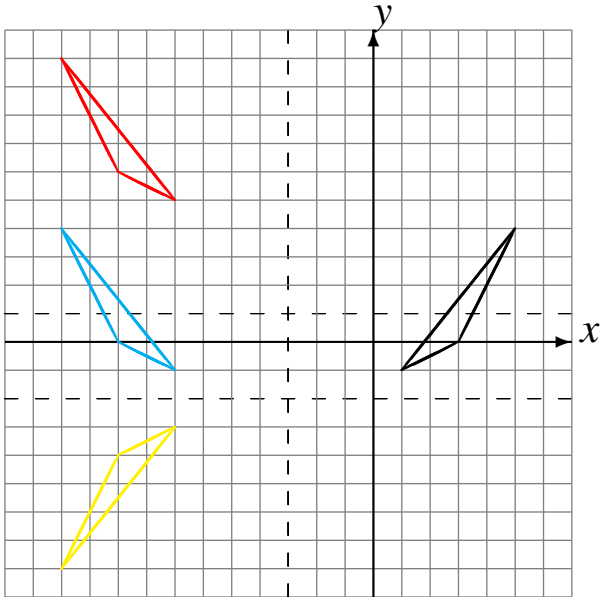

Refleje en $y = -4$.
Refleje en $y = -2$.
Refleje en $x = 4$.

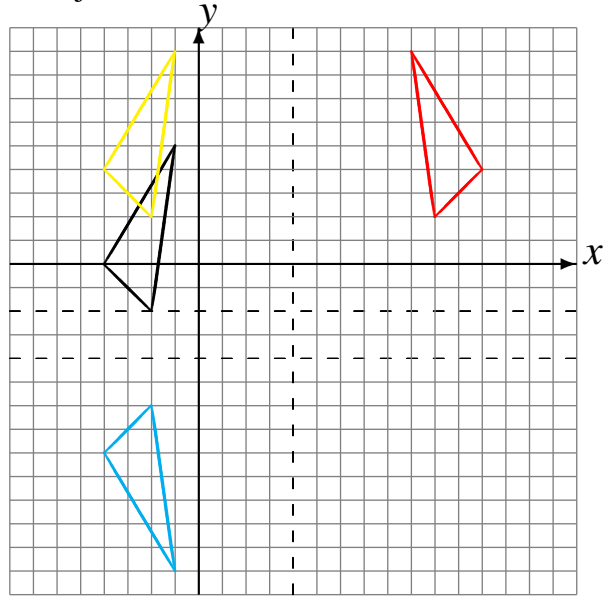

Refleje en $y = -3$.
Refleje en $x = 0$.
Refleje en $y = 4$.

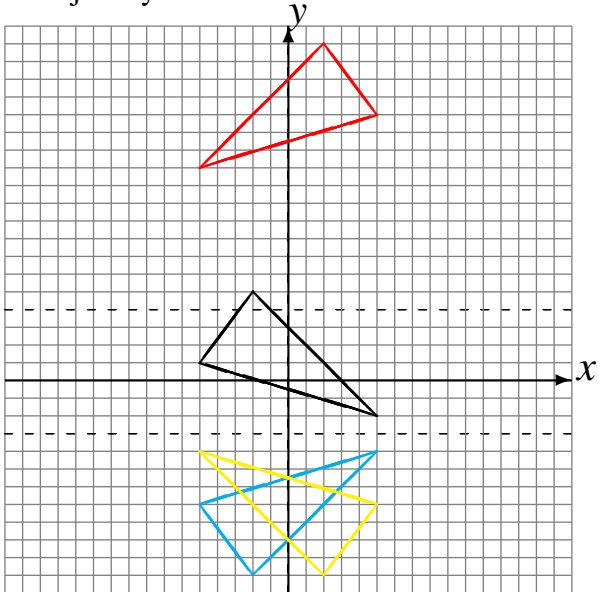

Refleje en $x = -3$.
Refleje en $x = -4$.
Refleje en $x = -2$.

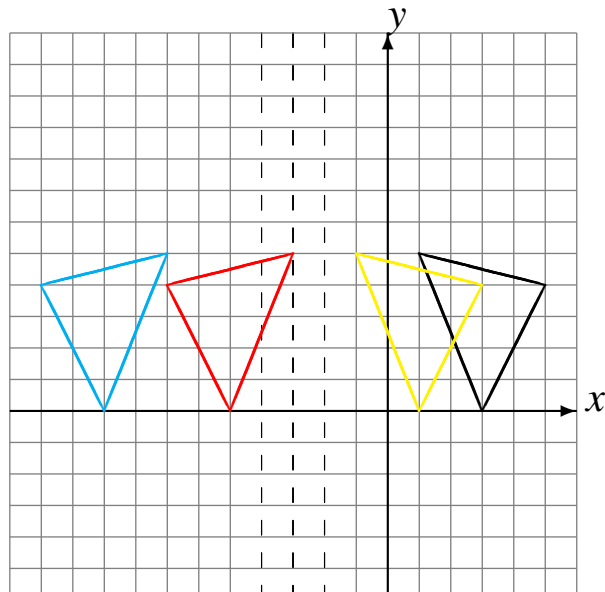

Reflexiones (F)

Dibuje cada figura reflejada.

Refleje en $x = 3$.
Refleje en $y = 0$.
Refleje en $x = 2$.

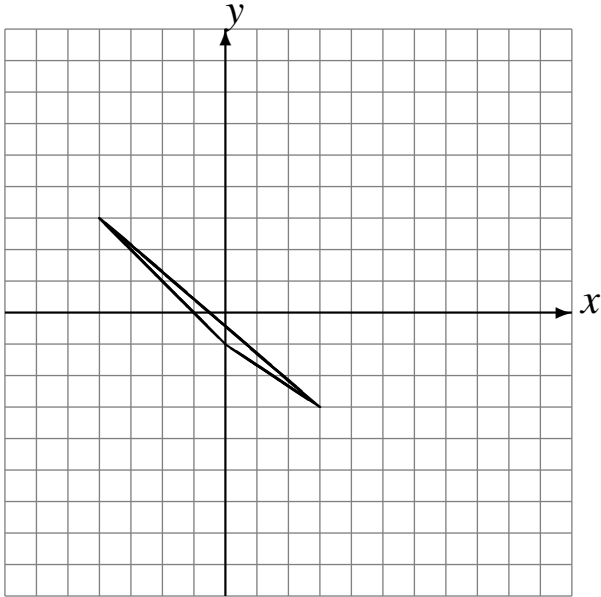

Refleje en $y = -3$.
Refleje en $x = 2$.
Refleje en $y = 0$.

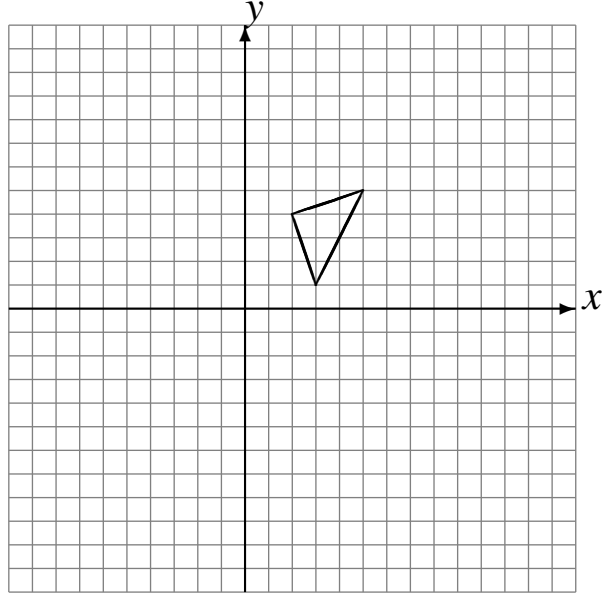

Refleje en $y = 1$.
Refleje en $y = 1$.
Refleje en $y = 2$.

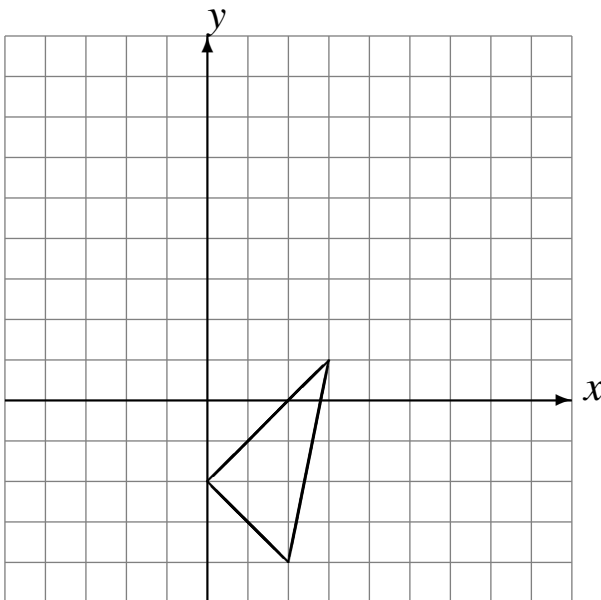

Refleje en $x = -3$.
Refleje en $x = 0$.
Refleje en $x = -4$.

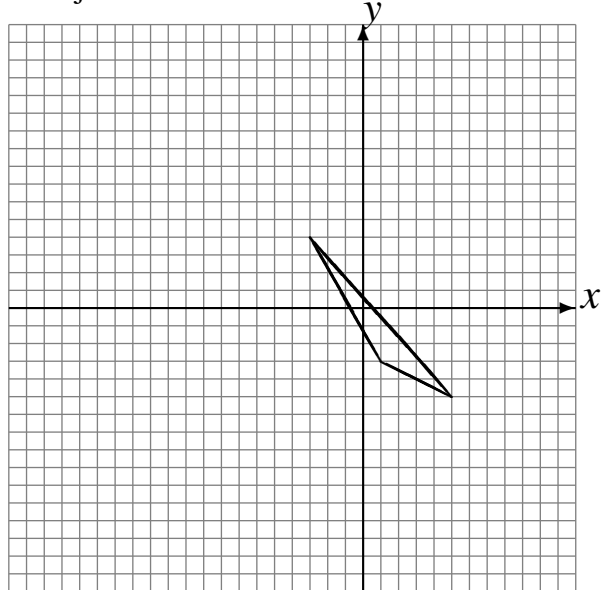

Reflexiones (F) Respuestas

Dibuje cada figura reflejada.

Refleje en $x = 3$.
Refleje en $y = 0$.
Refleje en $x = 2$.

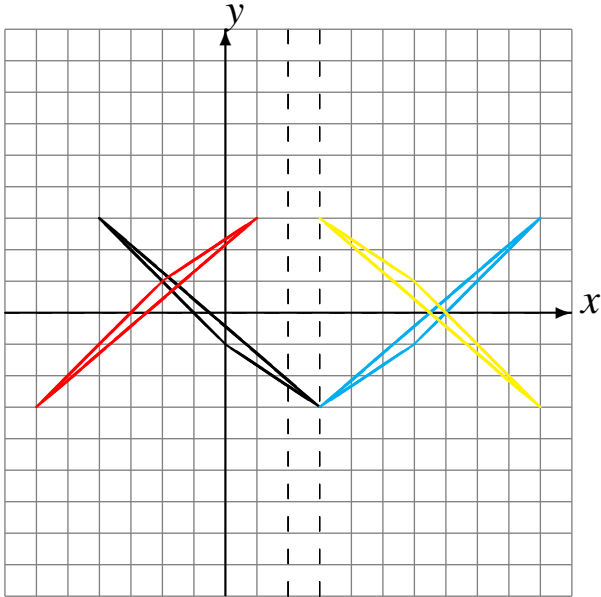

Refleje en $y = -3$.
Refleje en $x = 2$.
Refleje en $y = 0$.

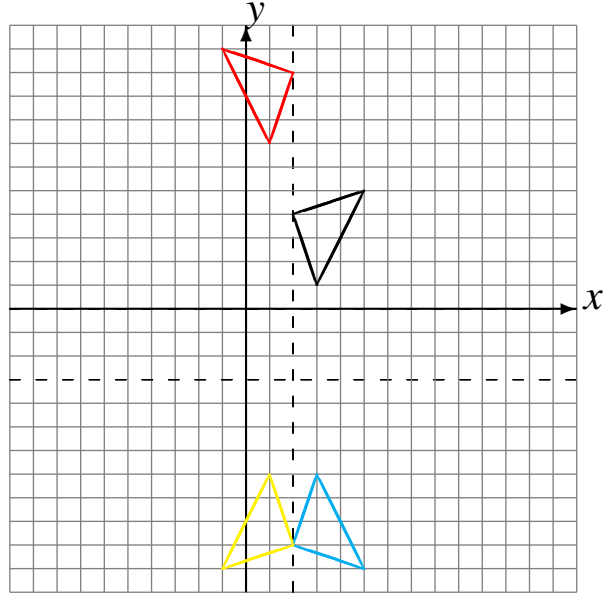

Refleje en $y = 1$.
Refleje en $y = 1$.
Refleje en $y = 2$.

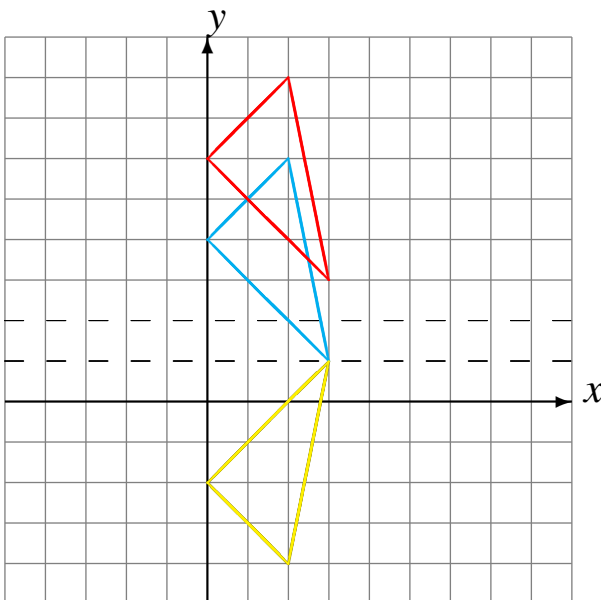

Refleje en $x = -3$.
Refleje en $x = 0$.
Refleje en $x = -4$.

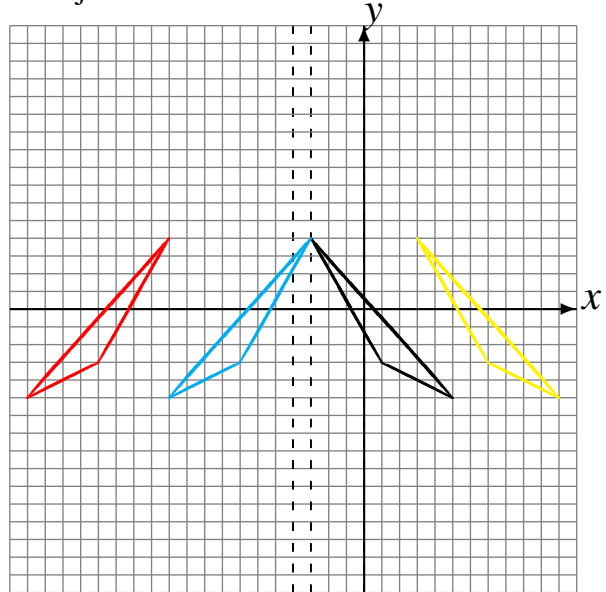

Reflexiones (G)

Dibuje cada figura reflejada.

Refleje en $y = 0$.
Refleje en $x = 3$.
Refleje en $y = -2$.

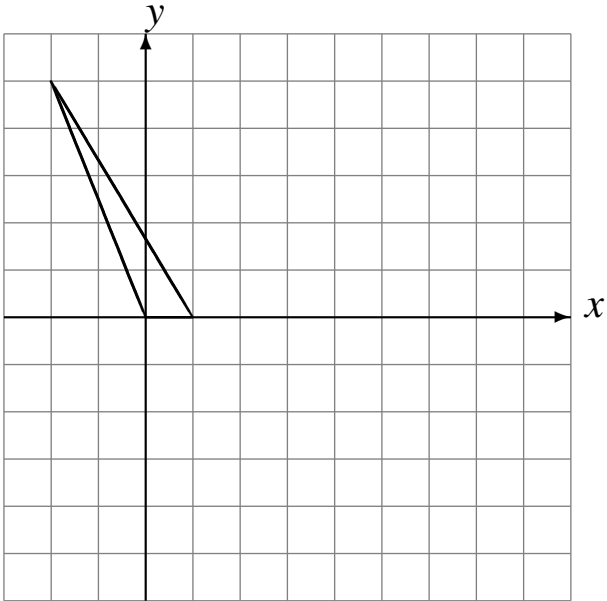

Refleje en $y = 4$.
Refleje en $y = -4$.
Refleje en $x = -2$.

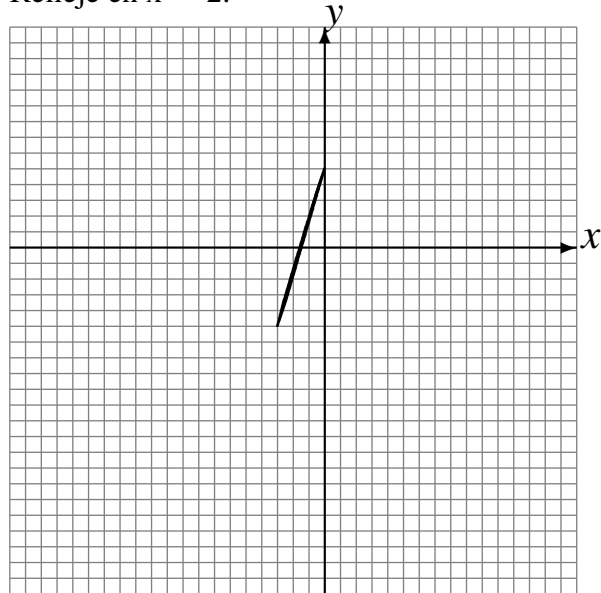

Refleje en $y = -2$.
Refleje en $y = -3$.
Refleje en $y = 0$.

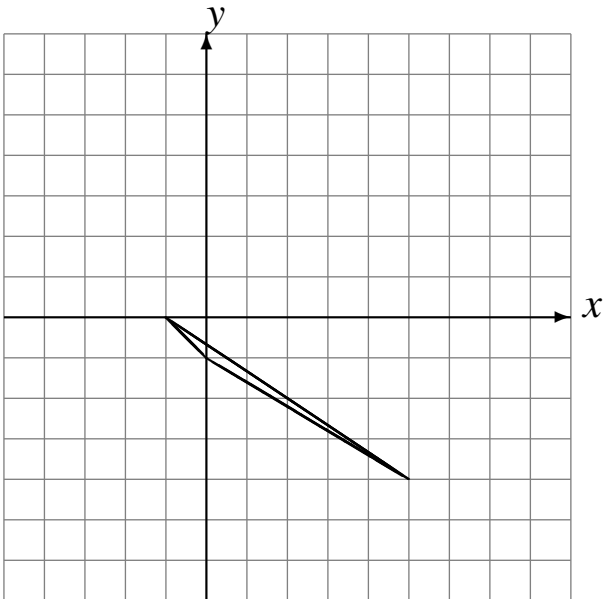

Refleje en $y = -2$.
Refleje en $x = 1$.
Refleje en $y = -3$.

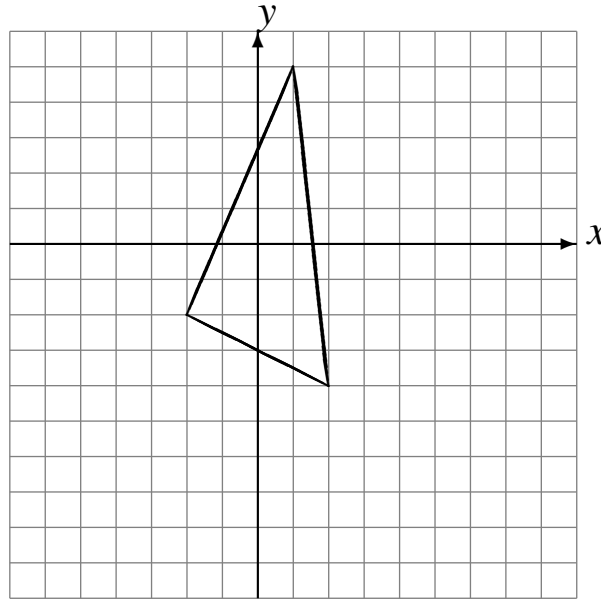

Reflexiones (G) Respuestas

Dibuje cada figura reflejada.

Refleje en $y = 0$.
Refleje en $x = 3$.
Refleje en $y = -2$.

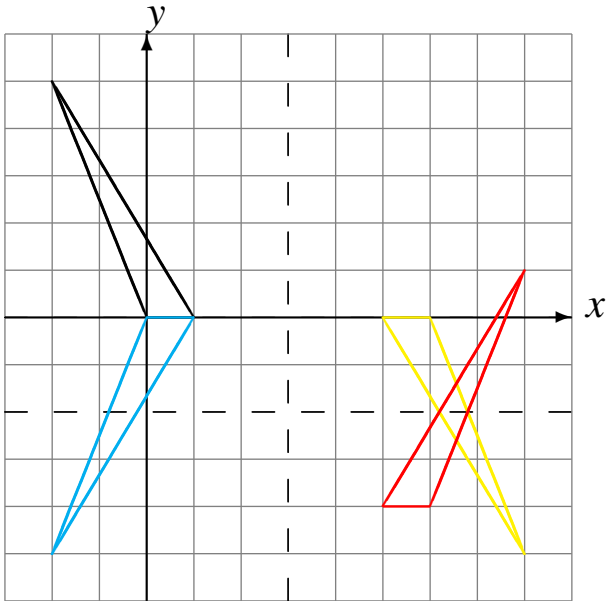

Refleje en $y = 4$.
Refleje en $y = -4$.
Refleje en $x = -2$.

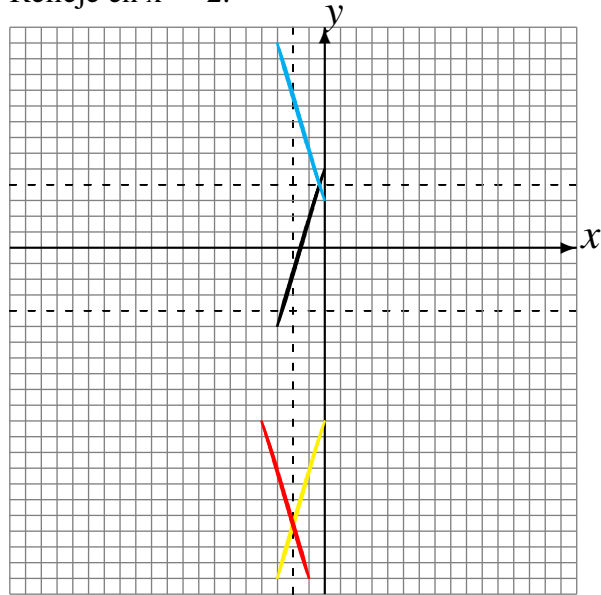

Refleje en $y = -2$.
Refleje en $y = -3$.
Refleje en $y = 0$.

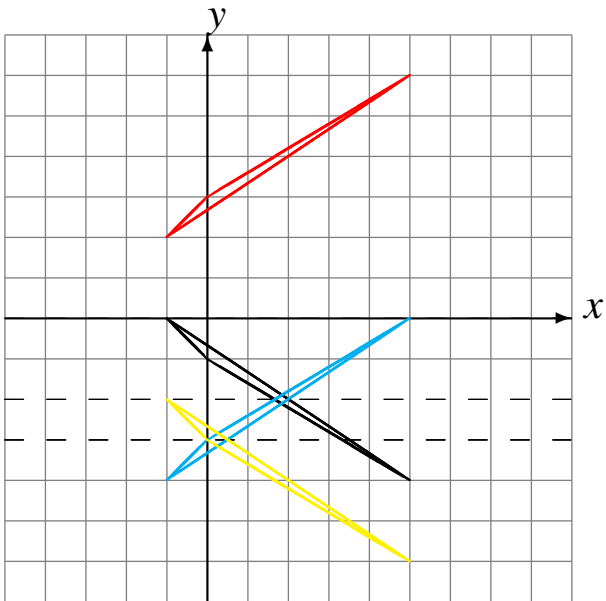

Refleje en $y = -2$.
Refleje en $x = 1$.
Refleje en $y = -3$.

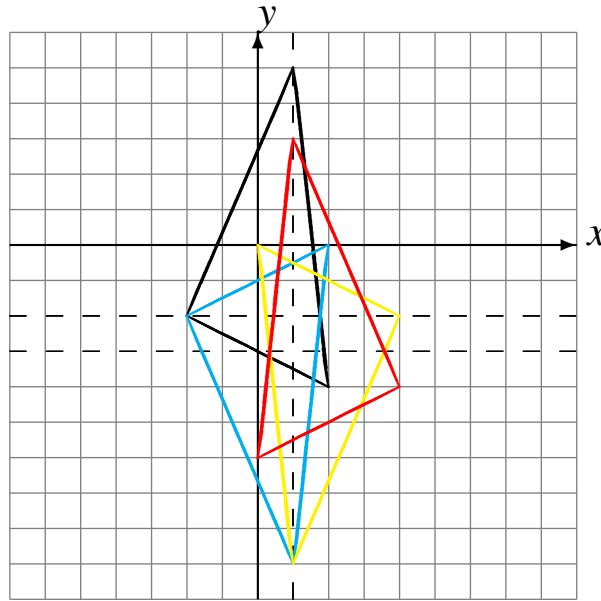

Reflexiones (H)

Dibuje cada figura reflejada.

Refleje en $x = -1$.
Refleje en $y = -2$.
Refleje en $x = 2$.

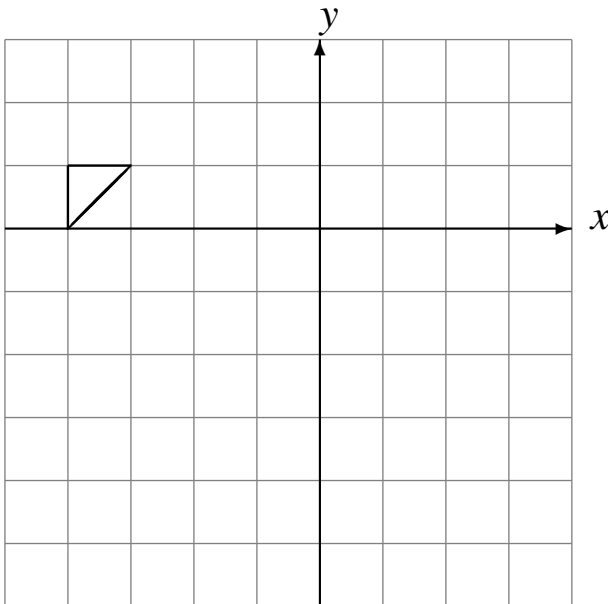

Refleje en $x = -3$.
Refleje en $x = 0$.
Refleje en $y = 0$.

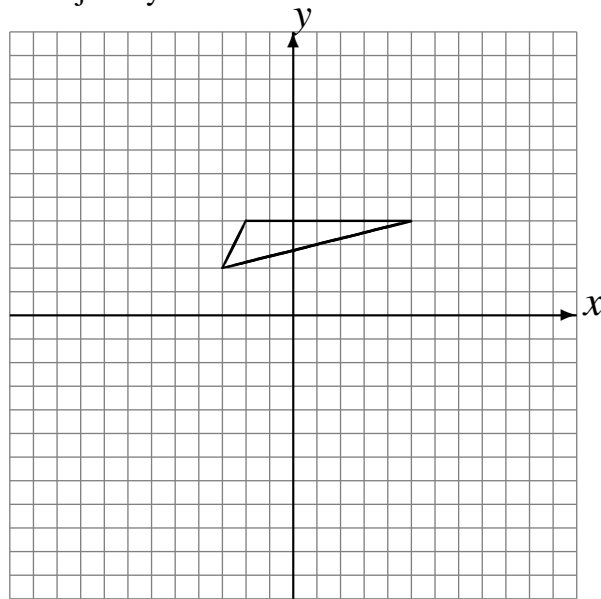

Refleje en $x = -2$.
Refleje en $x = 1$.
Refleje en $x = 1$.

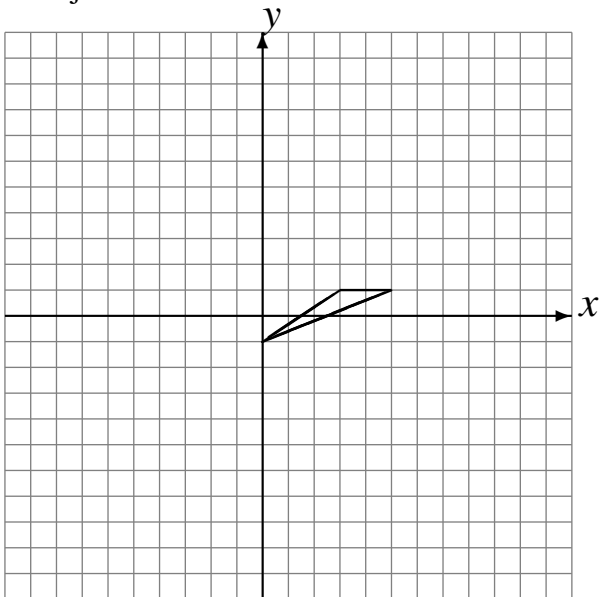

Refleje en $x = -1$.
Refleje en $x = -2$.
Refleje en $x = -2$.

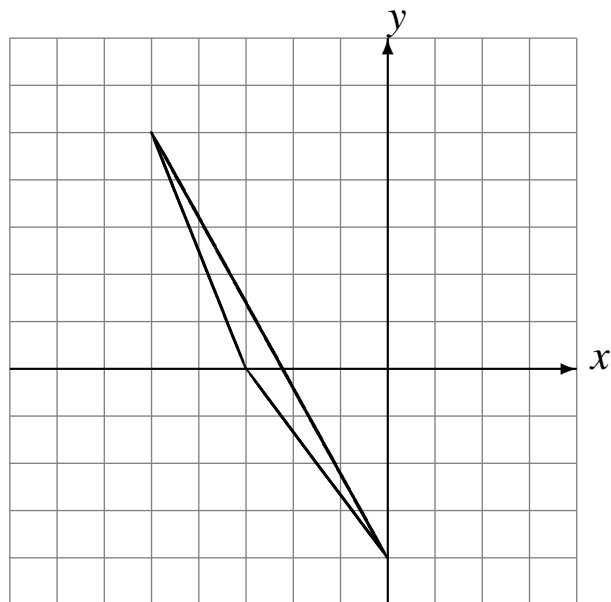

Reflexiones (H) Respuestas

Dibuje cada figura reflejada.

Refleje en $x = -1$.
Refleje en $y = -2$.
Refleje en $x = 2$.

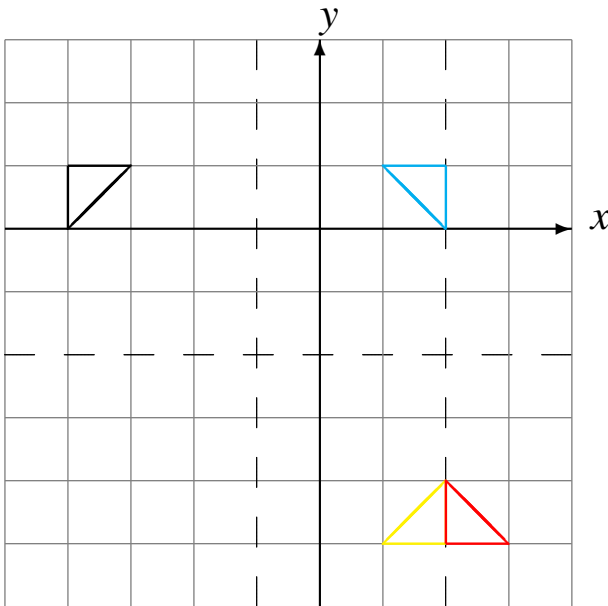

Refleje en $x = -3$.
Refleje en $x = 0$.
Refleje en $y = 0$.

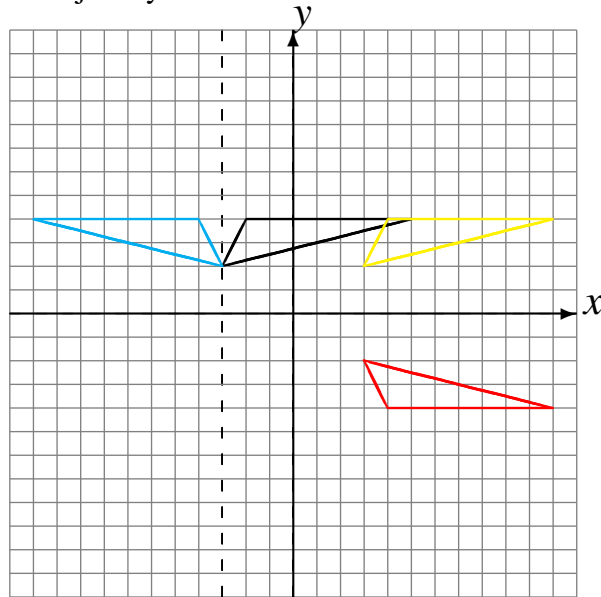

Refleje en $x = -2$.
Refleje en $x = 1$.
Refleje en $x = 1$.

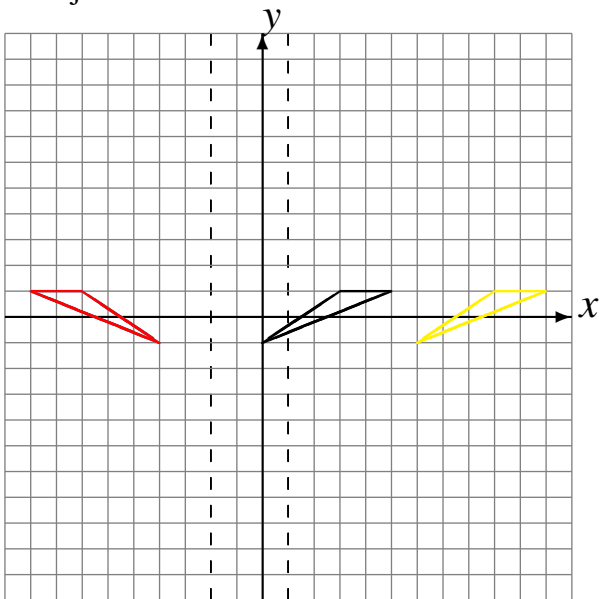

Refleje en $x = -1$.
Refleje en $x = -2$.
Refleje en $x = -2$.

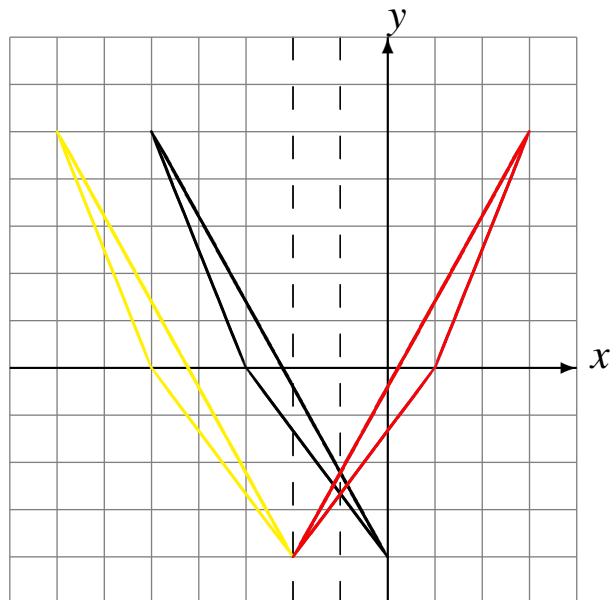

Reflexiones (I)

Dibuje cada figura reflejada.

Refleje en $x = 0$.
Refleje en $x = 3$.
Refleje en $y = 4$.

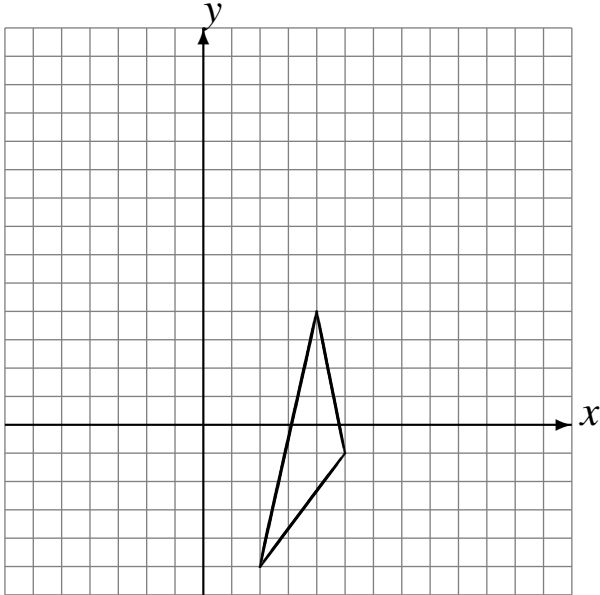

Refleje en $x = 2$.
Refleje en $x = -4$.
Refleje en $x = 0$.

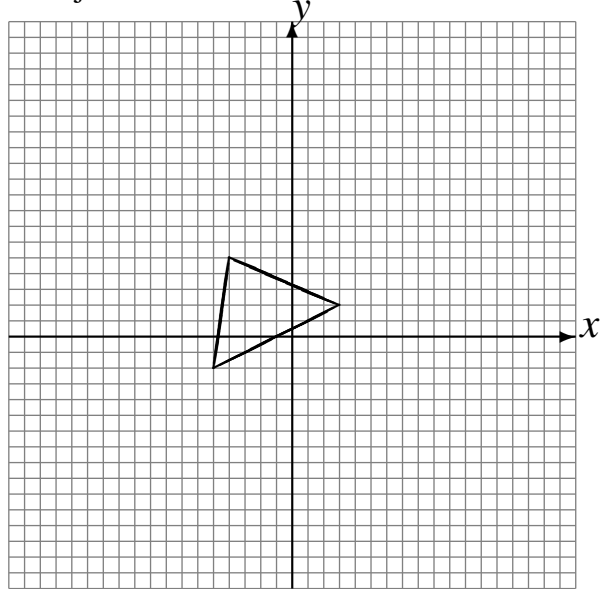

Refleje en $x = -1$.
Refleje en $x = -1$.
Refleje en $y = -3$.

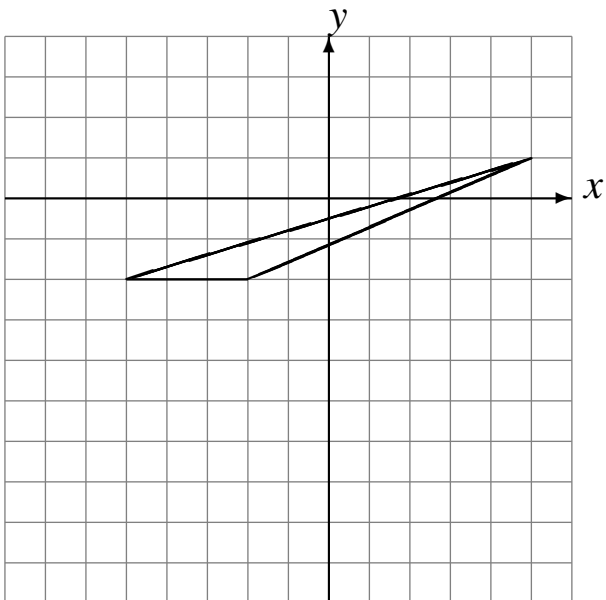

Refleje en $x = -2$.
Refleje en $x = 1$.
Refleje en $x = 1$.

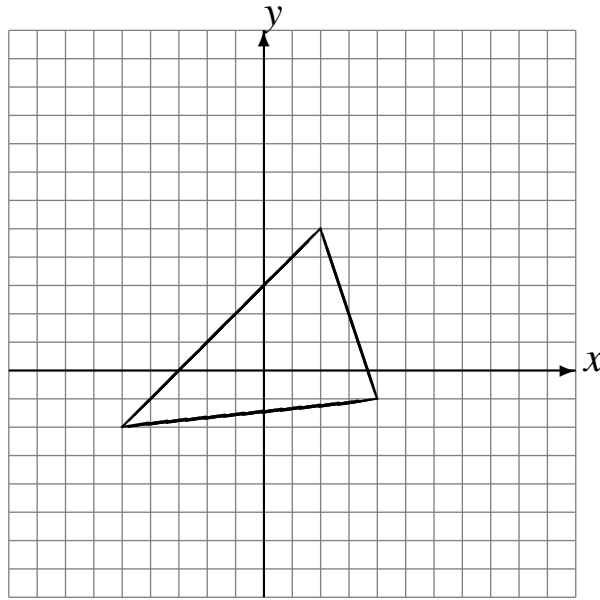

Reflexiones (I) Respuestas

Dibuje cada figura reflejada.

- Refleje en $x = 0$.
- Refleje en $x = 3$.
- Refleje en $y = 4$.

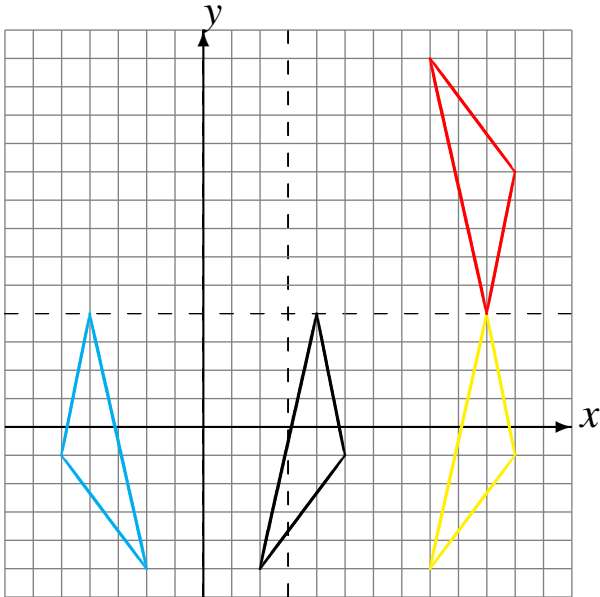

- Refleje en $x = 2$.
- Refleje en $x = -4$.
- Refleje en $x = 0$.

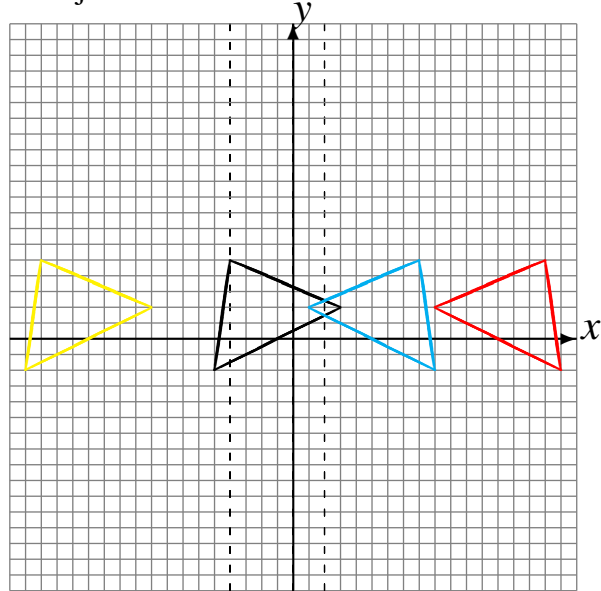

- Refleje en $x = -1$.
- Refleje en $x = -1$.
- Refleje en $y = -3$.

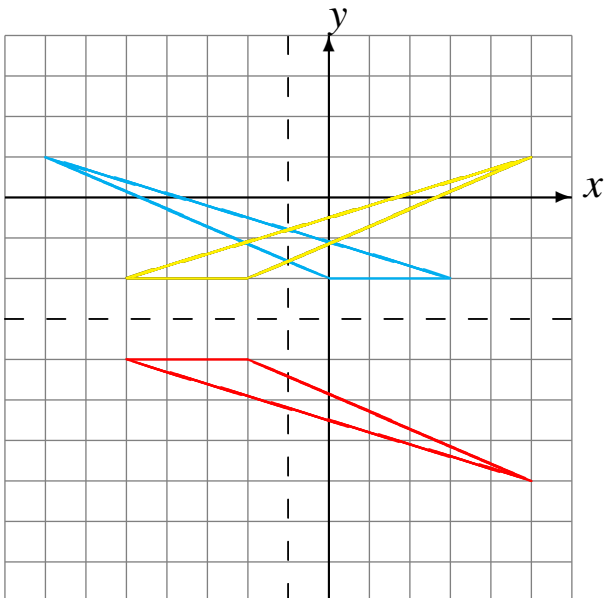

- Refleje en $x = -2$.
- Refleje en $x = 1$.
- Refleje en $x = 1$.

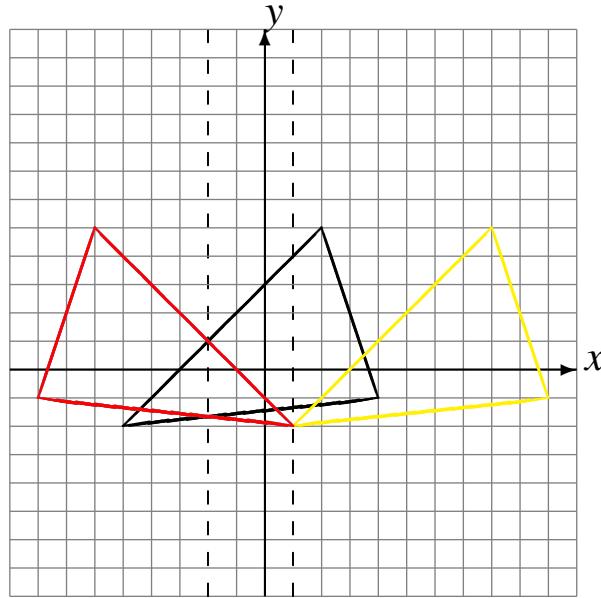

Reflexiones (J)

Dibuje cada figura reflejada.

Refleje en $x = 1$.
Refleje en $y = 2$.
Refleje en $y = 3$.

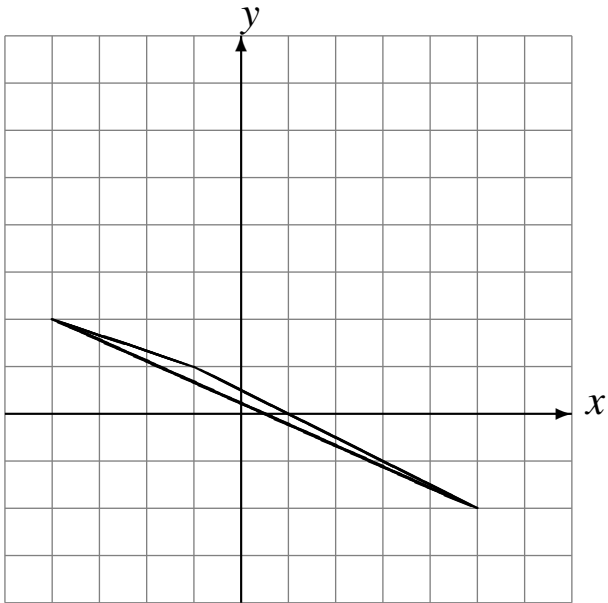

Refleje en $x = 0$.
Refleje en $x = -3$.
Refleje en $y = -1$.

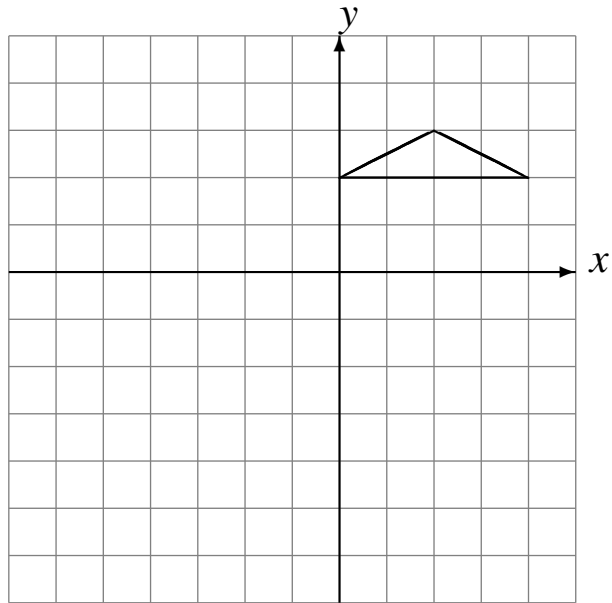

Refleje en $y = 4$.
Refleje en $x = -4$.
Refleje en $x = -3$.

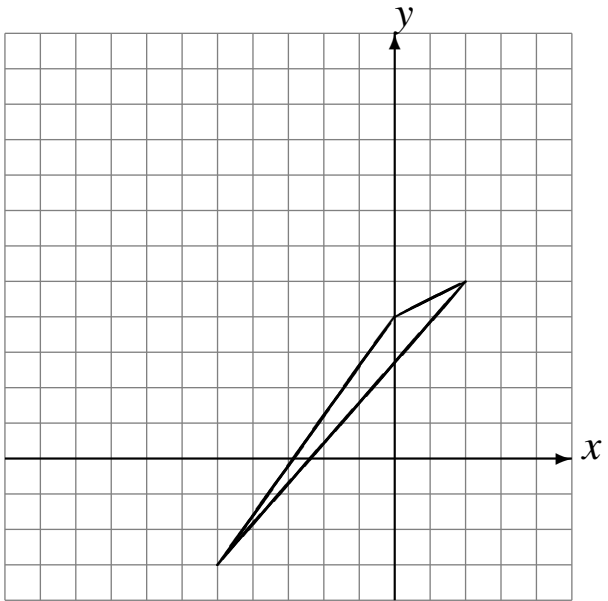

Refleje en $y = 3$.
Refleje en $x = -2$.
Refleje en $x = 0$.

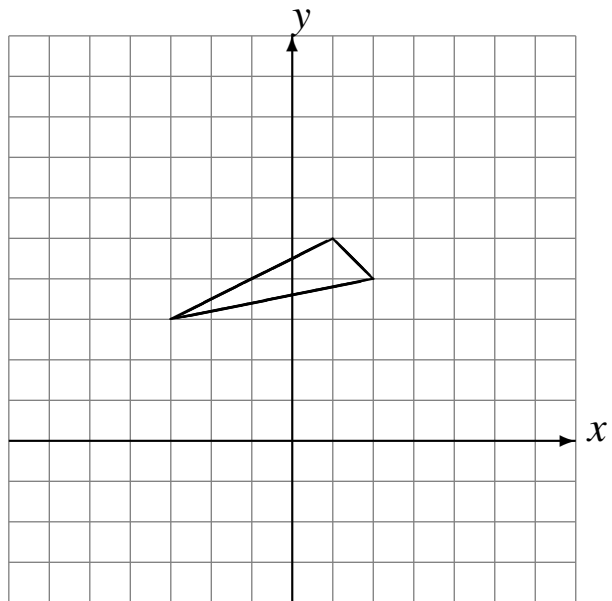

Reflexiones (J) Respuestas

Dibuje cada figura reflejada.

Refleje en $x = 1$.
Refleje en $y = 2$.
Refleje en $y = 3$.

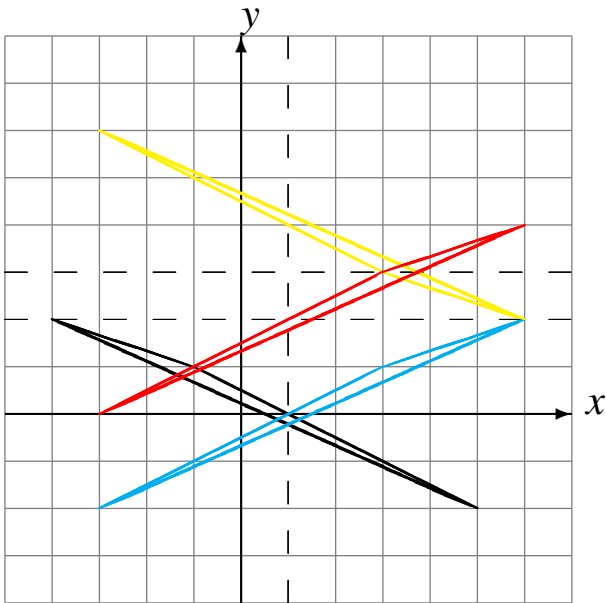

Refleje en $x = 0$.
Refleje en $x = -3$.
Refleje en $y = -1$.

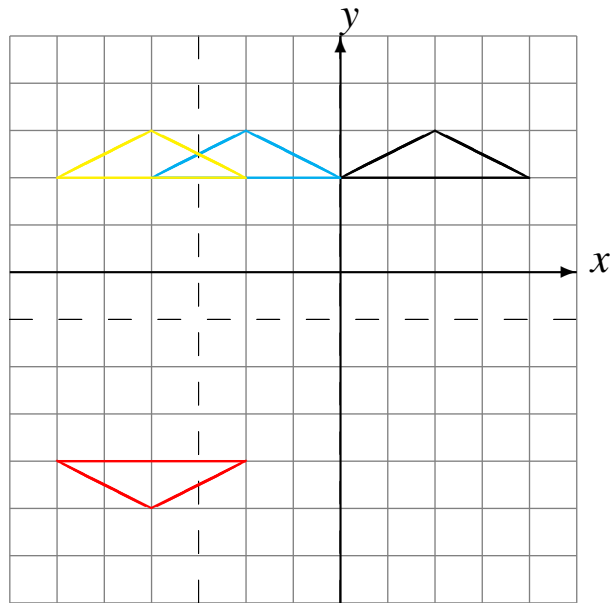

Refleje en $y = 4$.
Refleje en $x = -4$.
Refleje en $x = -3$.

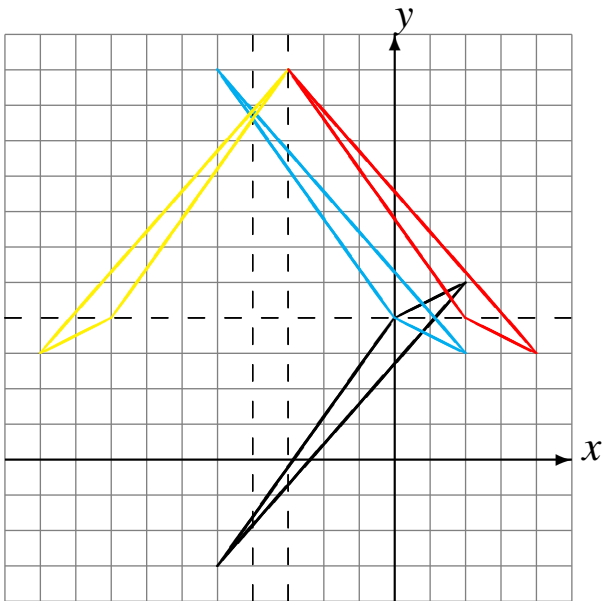

Refleje en $y = 3$.
Refleje en $x = -2$.
Refleje en $x = 0$.

