

Traslaciones (A)

Dibuje cada figura trasladada.

Traslade (-3, -1).

Traslade (0, 2).

Traslade (-5, -5).

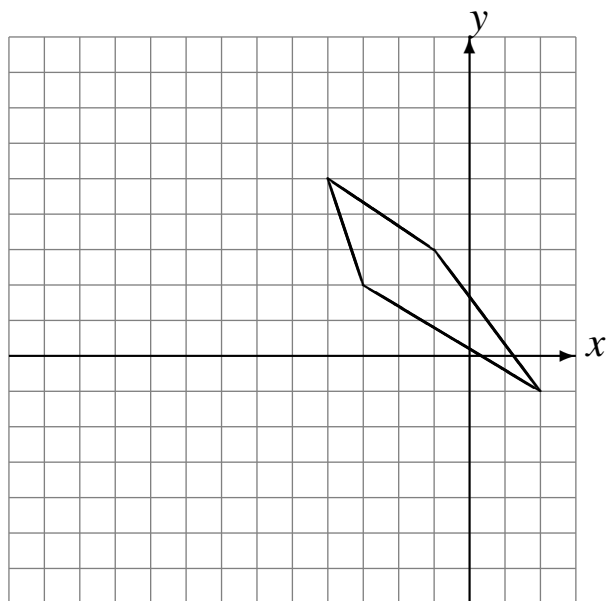

Traslade (-6, -3).

Traslade (4, 3).

Traslade (0, -3).

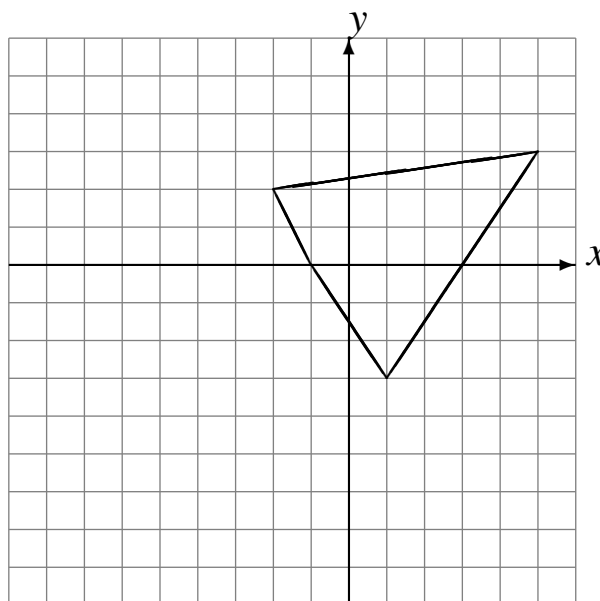

Traslade (-3, -4).

Traslade (-6, -4).

Traslade (2, -4).

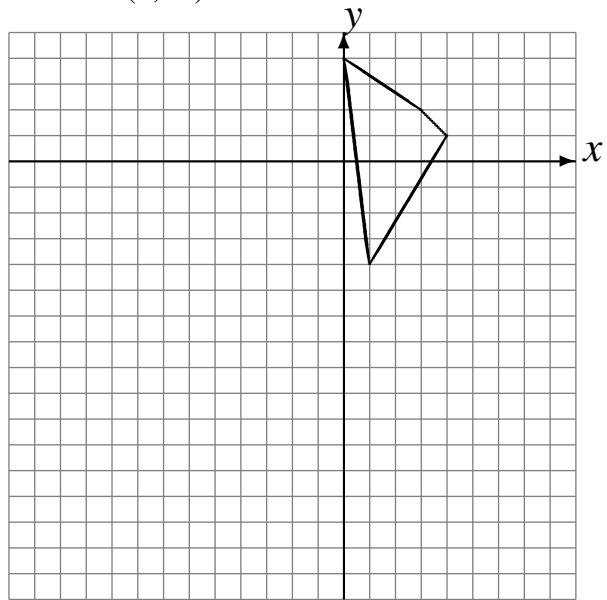

Traslade (0, -5).

Traslade (-2, 1).

Traslade (-3, -6).

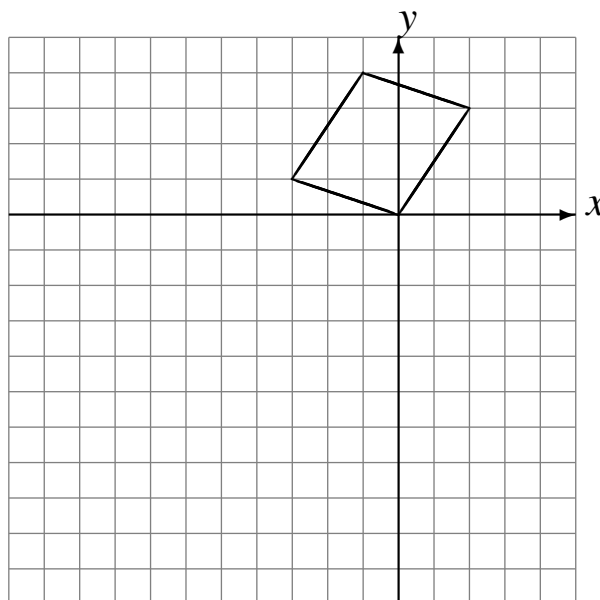

Traslaciones (A) Respuestas

Dibuje cada figura trasladada.

Traslade (-3, -1).
Traslade (0, 2).
Traslade (-5, -5).

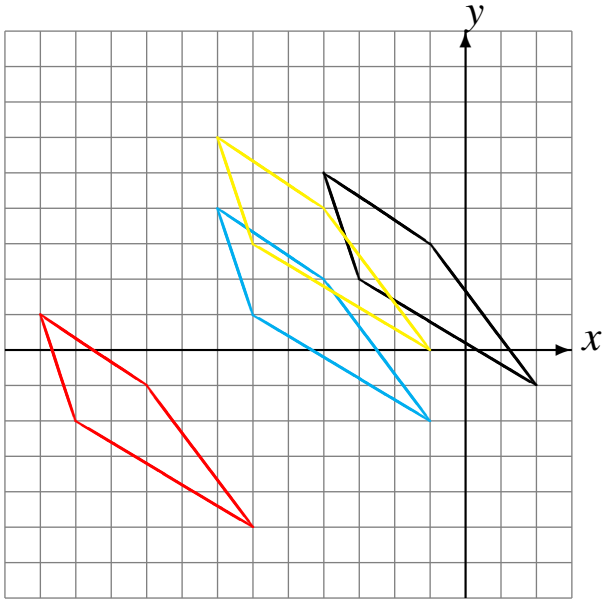

Traslade (-6, -3).
Traslade (4, 3).
Traslade (0, -3).

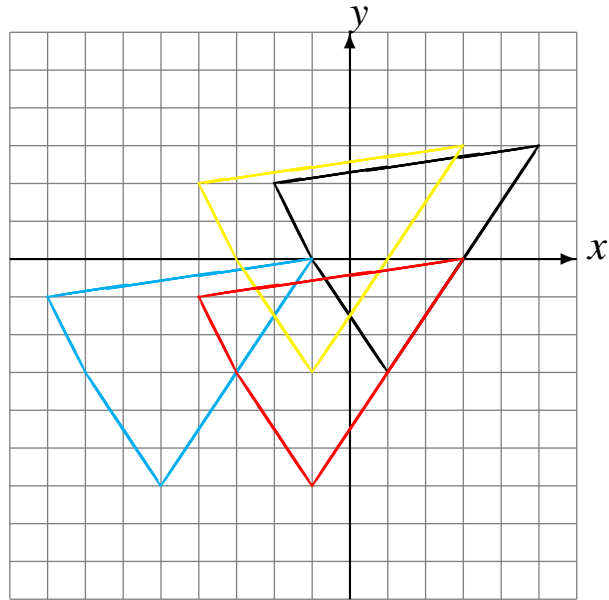

Traslade (-3, -4).
Traslade (-6, -4).
Traslade (2, -4).

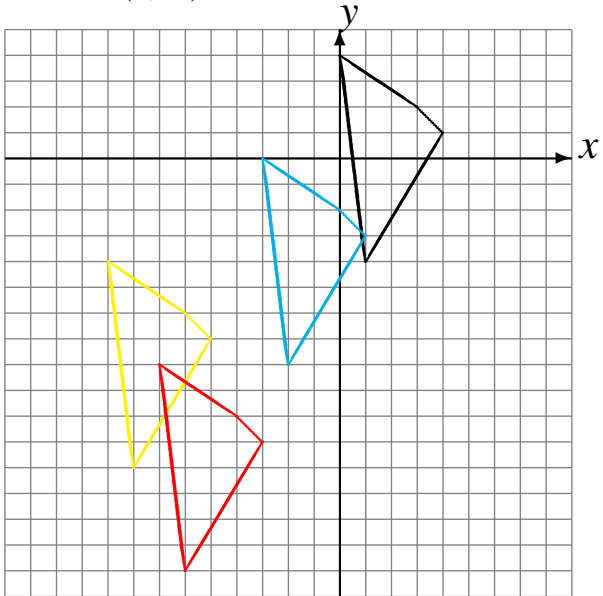

Traslade (0, -5).
Traslade (-2, 1).
Traslade (-3, -6).

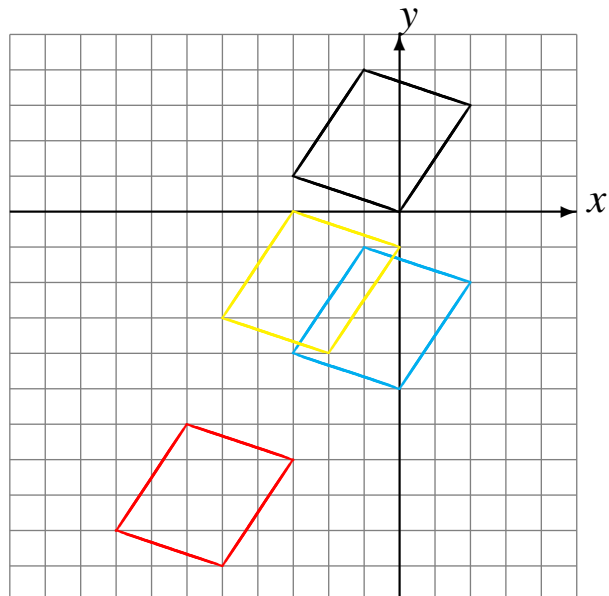

Traslaciones (B)

Dibuje cada figura trasladada.

Traslade (3, -6).
Traslade (3, 1).
Traslade (1, -6).

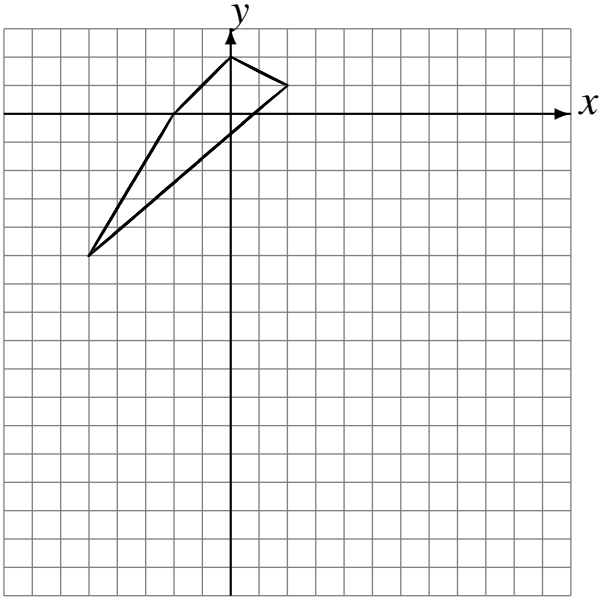

Traslade (-2, 0).
Traslade (3, -1).
Traslade (-6, -2).

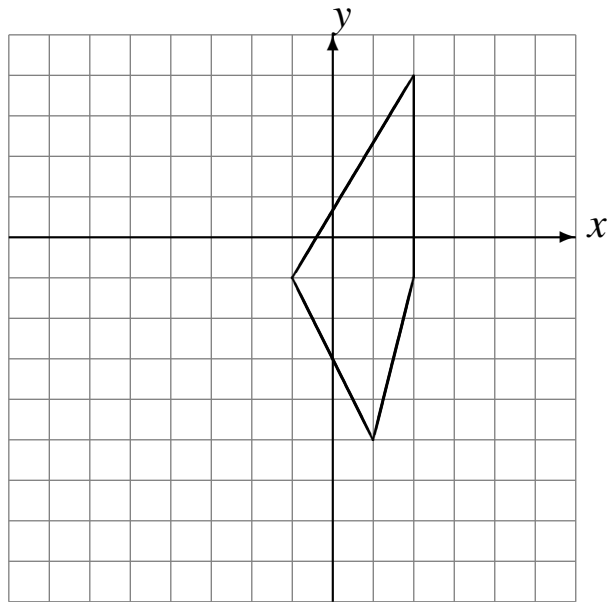

Traslade (6, 0).
Traslade (-1, -5).
Traslade (-6, 3).

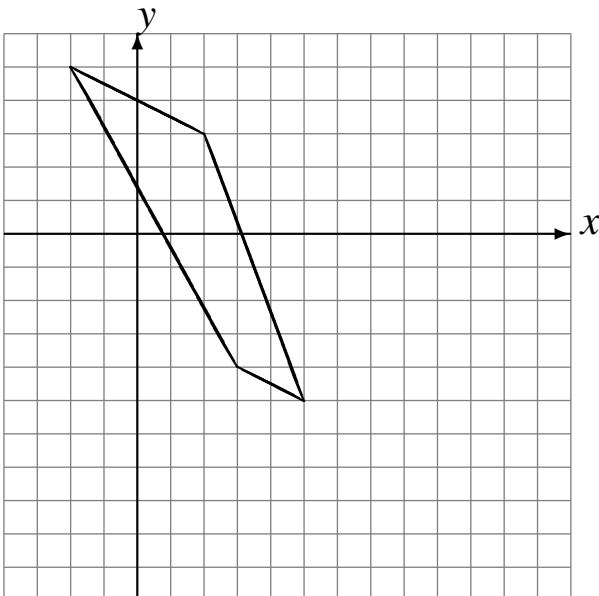

Traslade (6, -1).
Traslade (1, 3).
Traslade (3, 4).

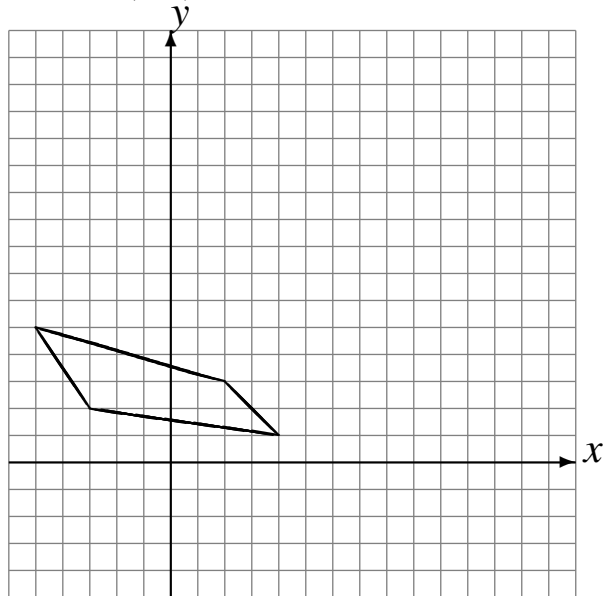

Traslaciones (B) Respuestas

Dibuje cada figura trasladada.

Traslade (3, -6).
Traslade (3, 1).
Traslade (1, -6).

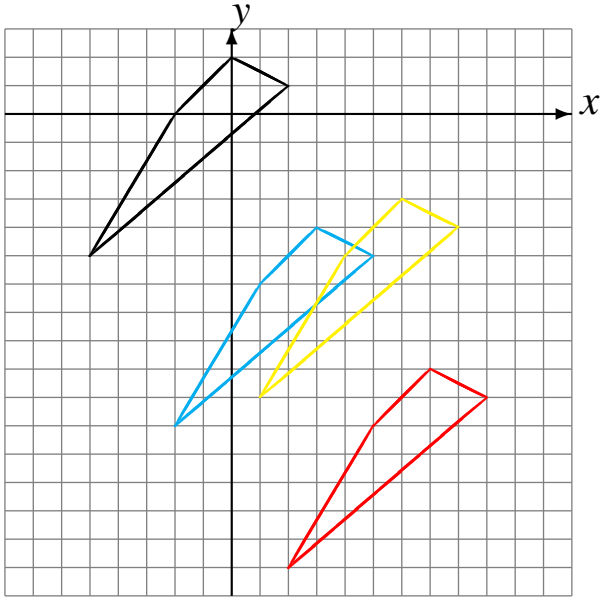

Traslade (-2, 0).
Traslade (3, -1).
Traslade (-6, -2).

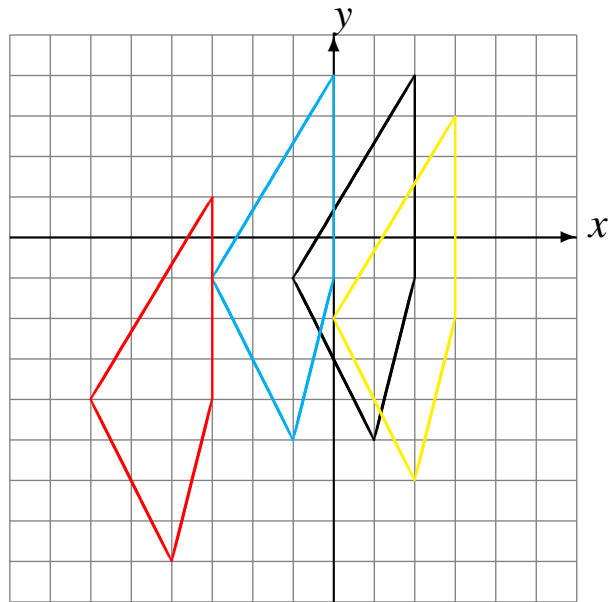

Traslade (6, 0).
Traslade (-1, -5).
Traslade (-6, 3).

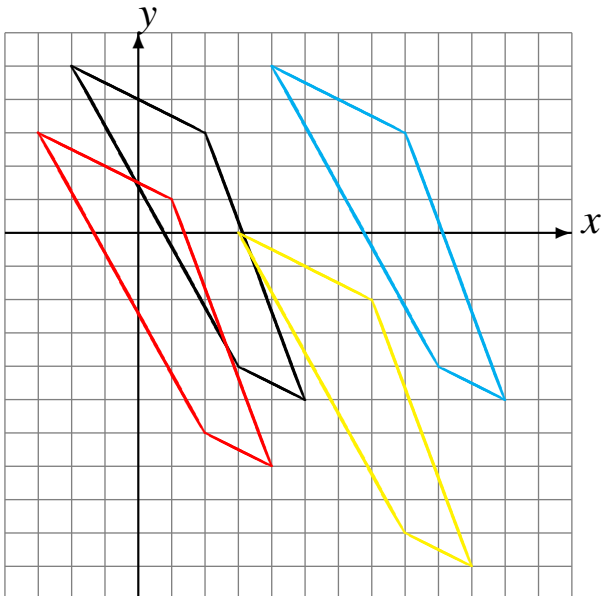

Traslade (6, -1).
Traslade (1, 3).
Traslade (3, 4).

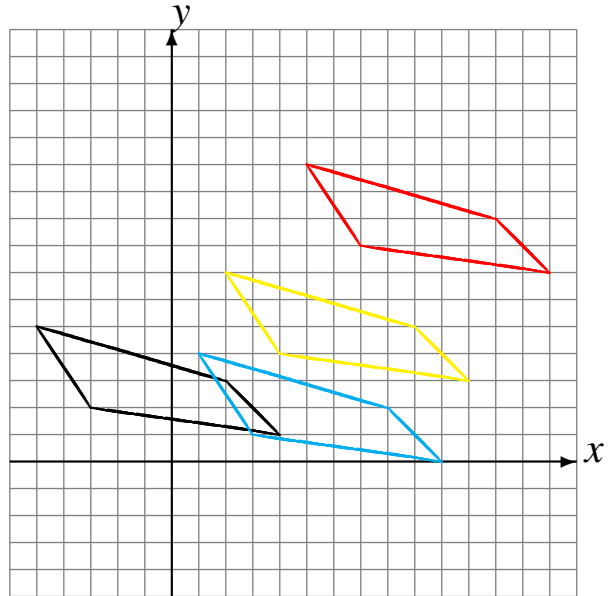

Traslaciones (C)

Dibuje cada figura trasladada.

Traslade $(-4, -3)$.

Traslade $(2, 0)$.

Traslade $(0, 5)$.

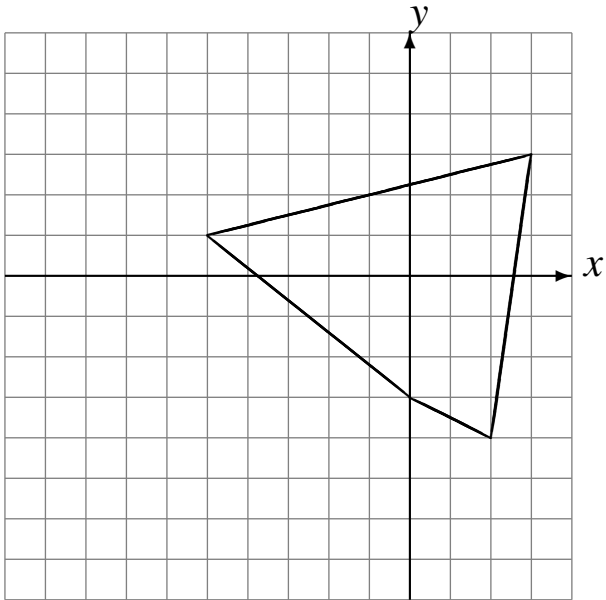

Traslade $(-5, -1)$.

Traslade $(-2, 5)$.

Traslade $(3, 3)$.

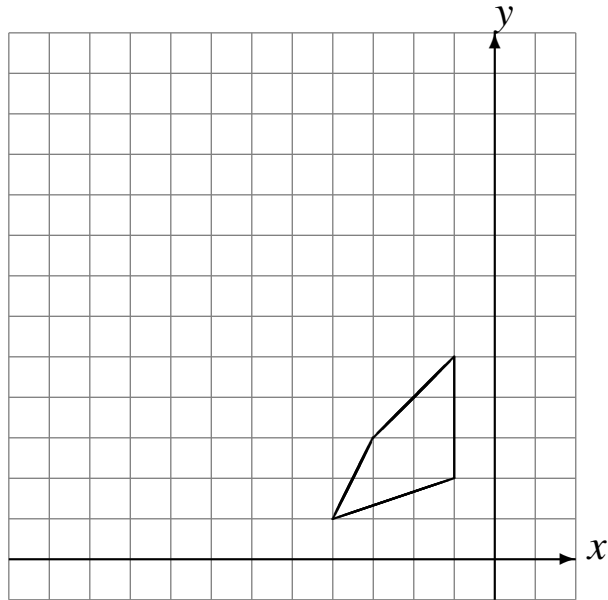

Traslade $(-5, -1)$.

Traslade $(-2, 4)$.

Traslade $(4, -4)$.

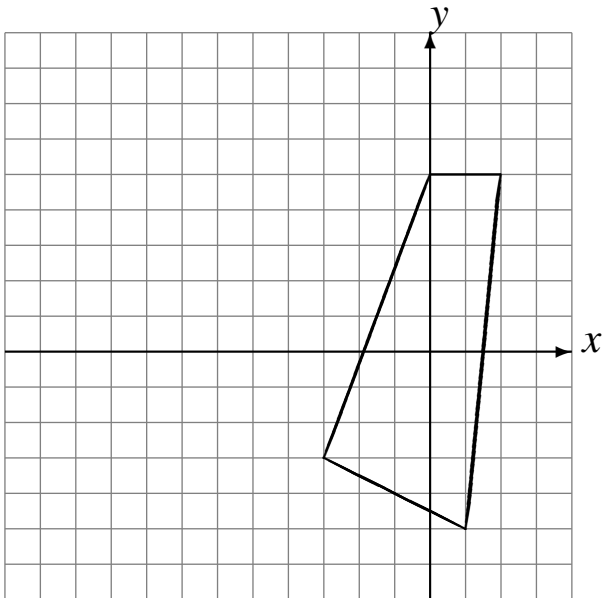

Traslade $(-3, 5)$.

Traslade $(6, -2)$.

Traslade $(-2, -6)$.

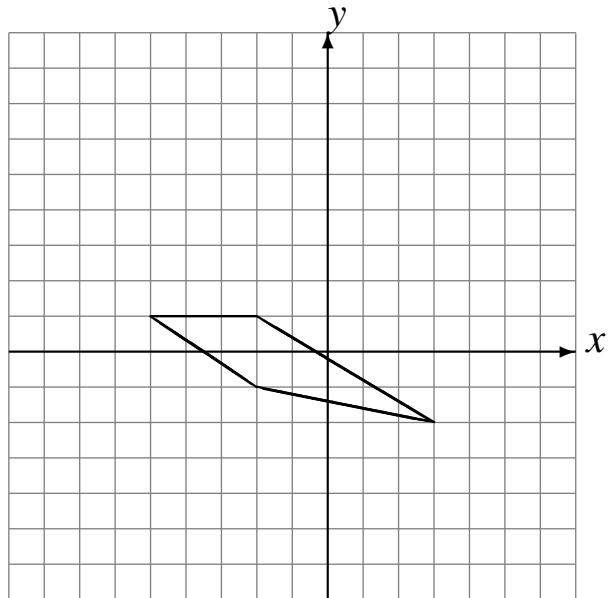

Traslaciones (C) Respuestas

Dibuje cada figura trasladada.

Traslade (-4, -3).
Traslade (2, 0).
Traslade (0, 5).

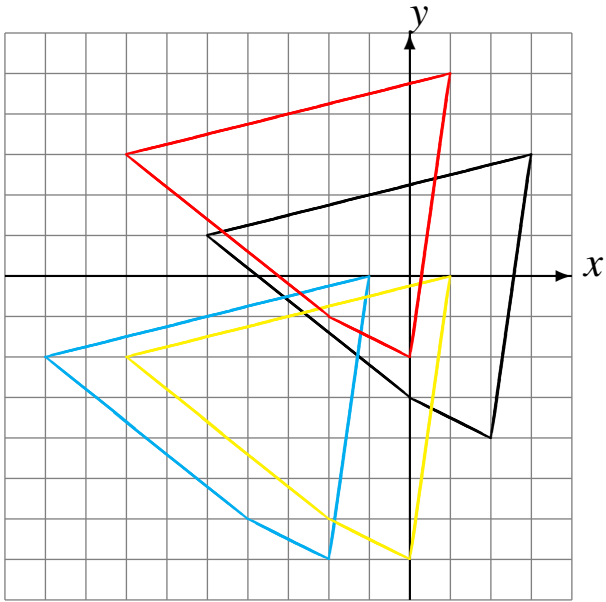

Traslade (-5, -1).
Traslade (-2, 5).
Traslade (3, 3).

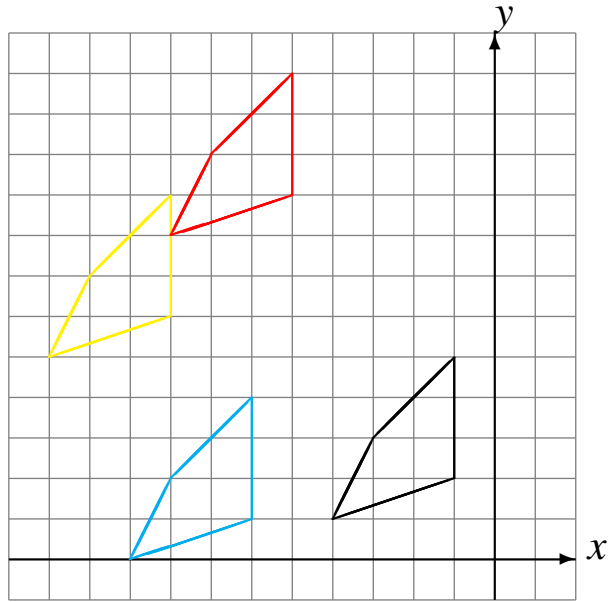

Traslade (-5, -1).
Traslade (-2, 4).
Traslade (4, -4).

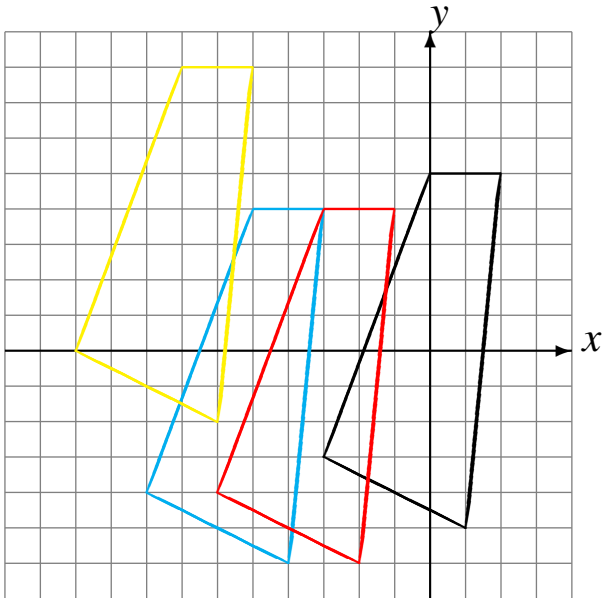

Traslade (-3, 5).
Traslade (6, -2).
Traslade (-2, -6).

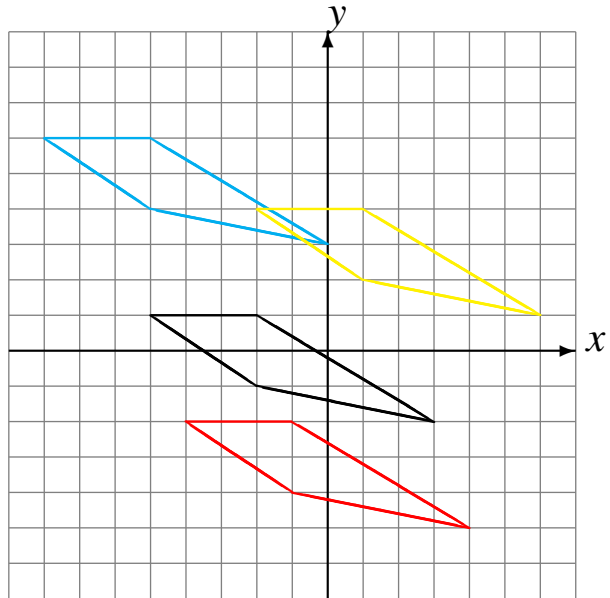

Traslaciones (D)

Dibuje cada figura trasladada.

Traslade $(-6, -5)$.

Traslade $(0, -1)$.

Traslade $(5, 5)$.

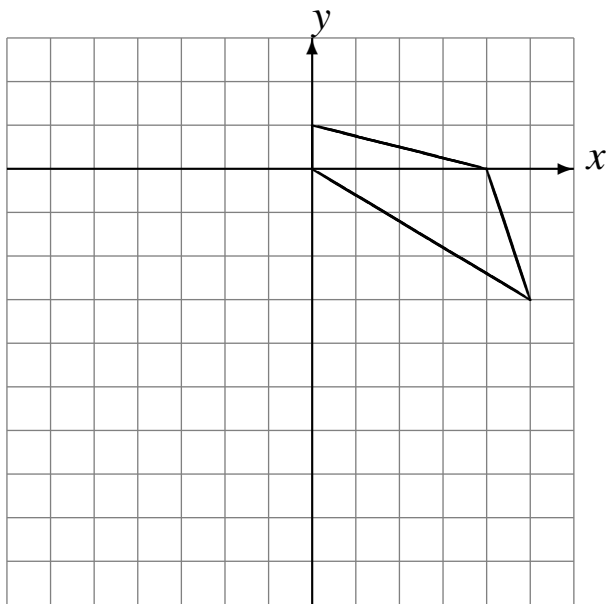

Traslade $(5, 0)$.

Traslade $(-4, -1)$.

Traslade $(-2, -2)$.

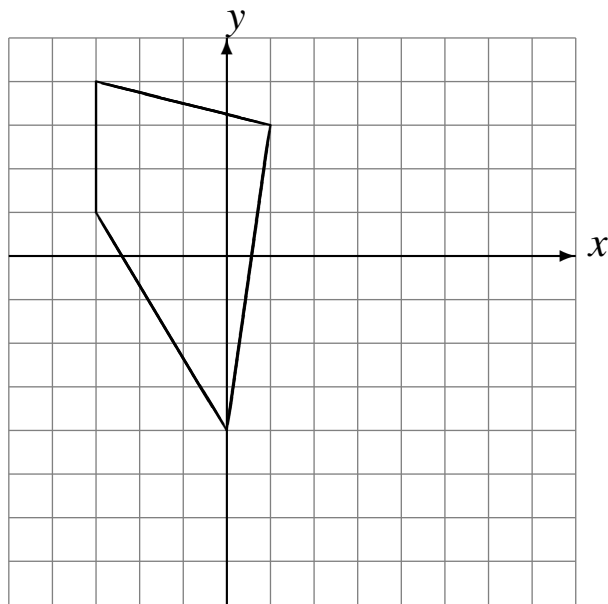

Traslade $(-5, 3)$.

Traslade $(6, 6)$.

Traslade $(2, 5)$.

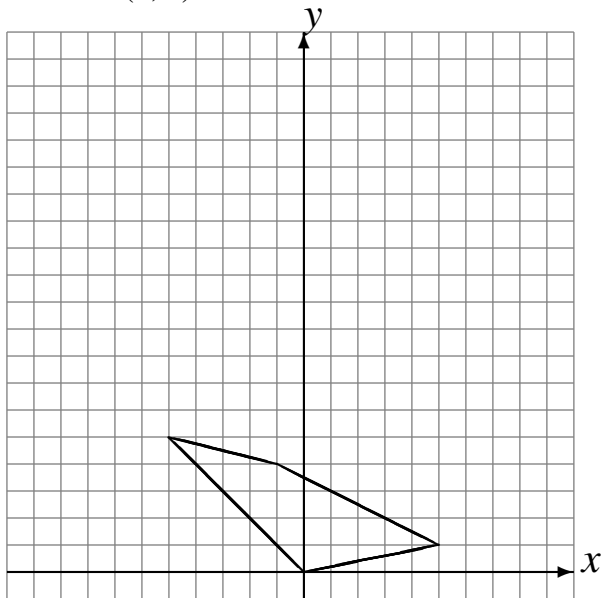

Traslade $(0, -2)$.

Traslade $(0, -5)$.

Traslade $(0, 4)$.

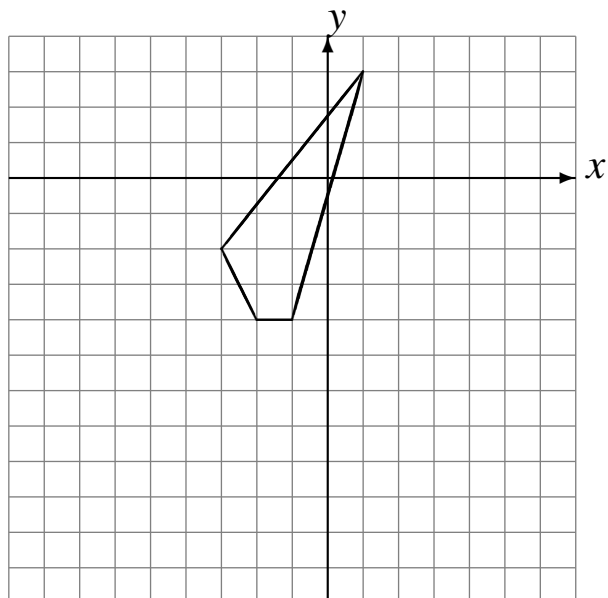

Traslaciones (D) Respuestas

Dibuje cada figura trasladada.

Traslade (-6, -5).
Traslade (0, -1).
Traslade (5, 5).

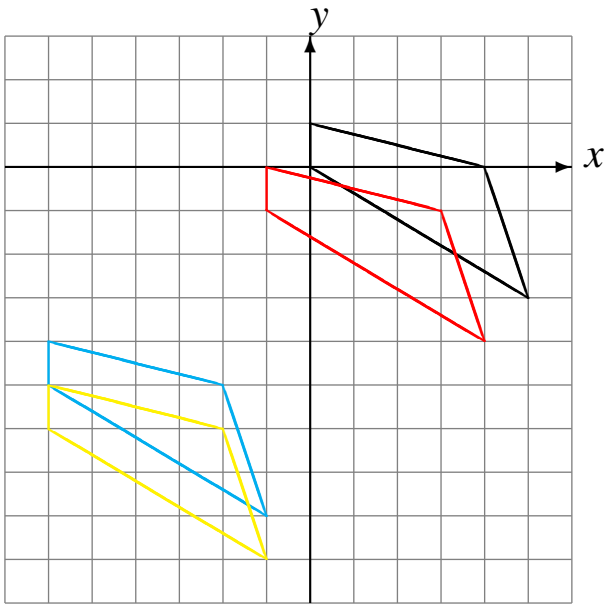

Traslade (5, 0).
Traslade (-4, -1).
Traslade (-2, -2).

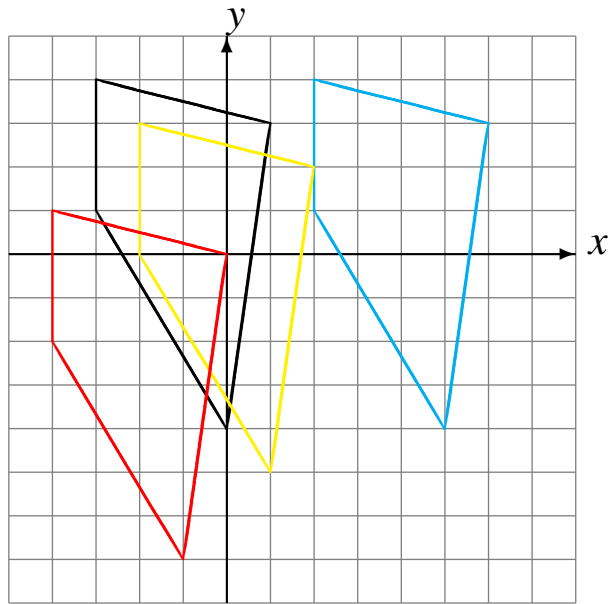

Traslade (-5, 3).
Traslade (6, 6).
Traslade (2, 5).

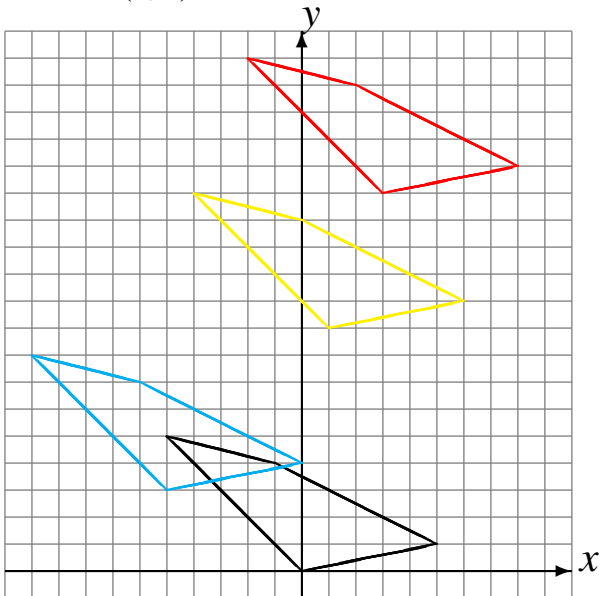

Traslade (0, -2).
Traslade (0, -5).
Traslade (0, 4).

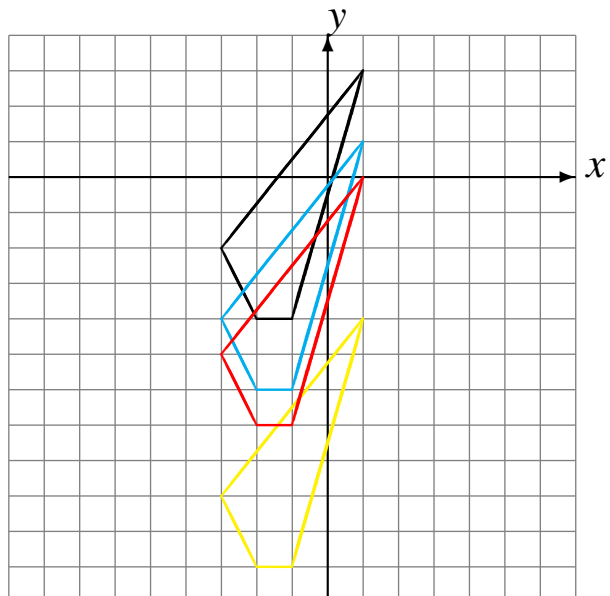

Traslaciones (E)

Dibuje cada figura trasladada.

Traslade (5, 6).
Traslade (-3, -2).
Traslade (6, -4).

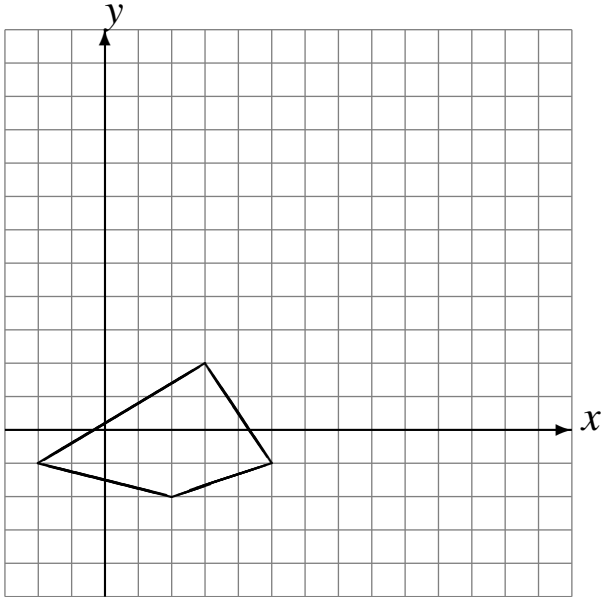

Traslade (1, 2).
Traslade (-4, -2).
Traslade (-3, 6).

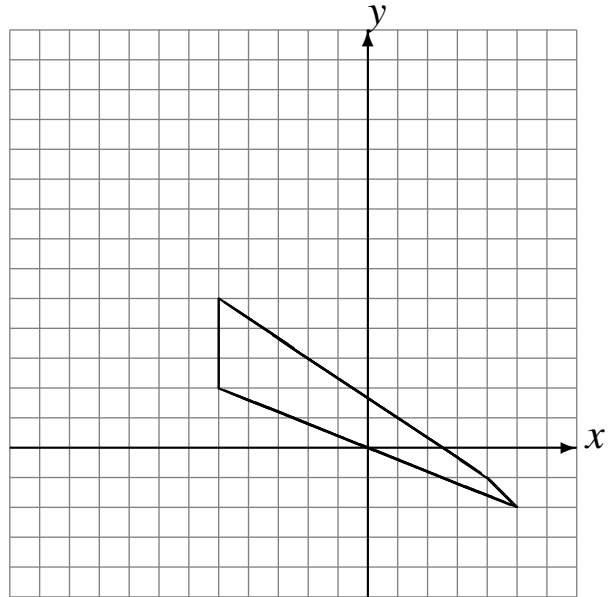

Traslade (2, 6).
Traslade (-3, -4).
Traslade (2, -4).

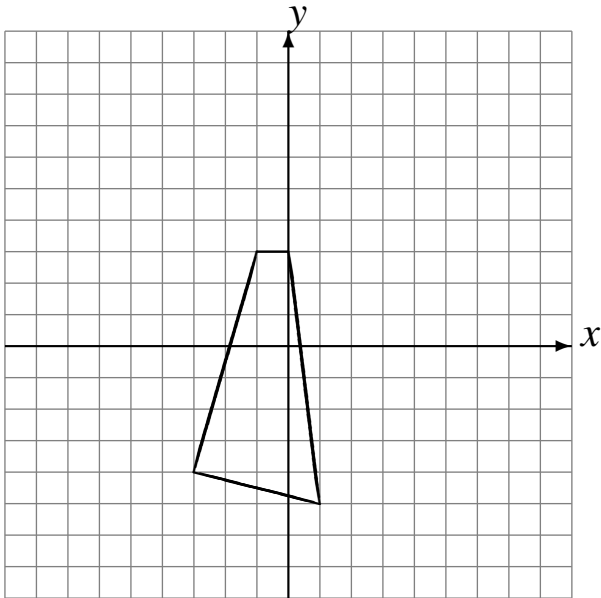

Traslade (4, 2).
Traslade (5, 1).
Traslade (6, 0).

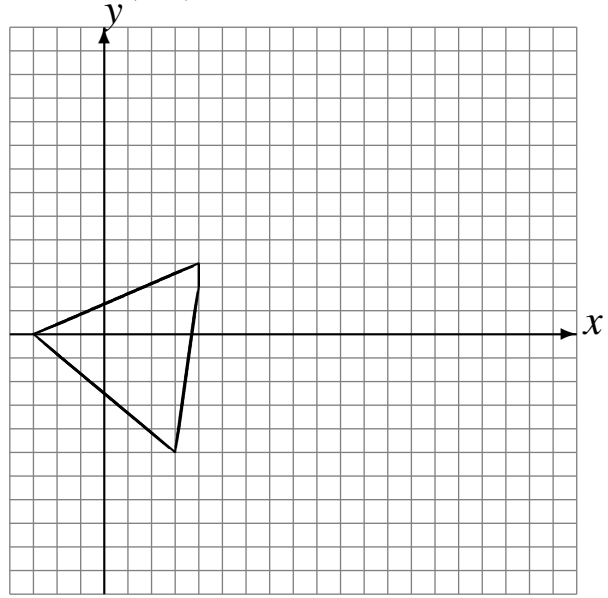

Traslaciones (E) Respuestas

Dibuje cada figura trasladada.

Traslade (5, 6).
Traslade (-3, -2).
Traslade (6, -4).

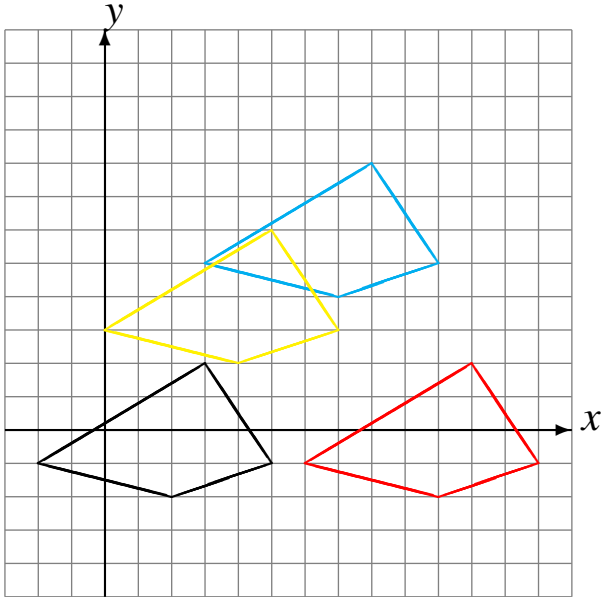

Traslade (1, 2).
Traslade (-4, -2).
Traslade (-3, 6).

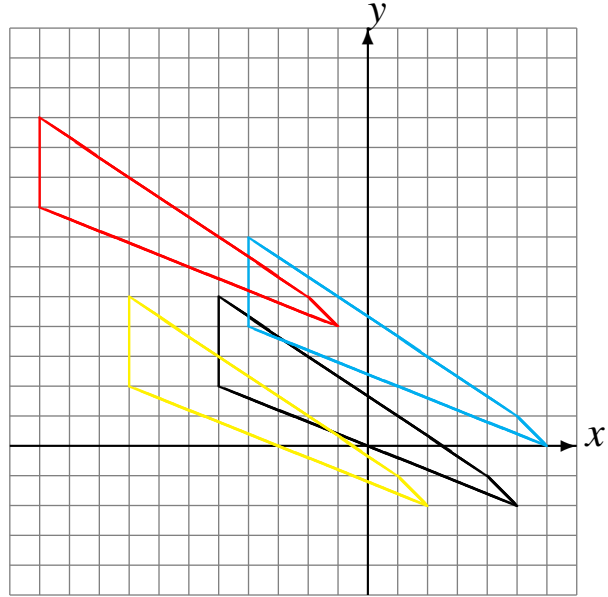

Traslade (2, 6).
Traslade (-3, -4).
Traslade (2, -4).

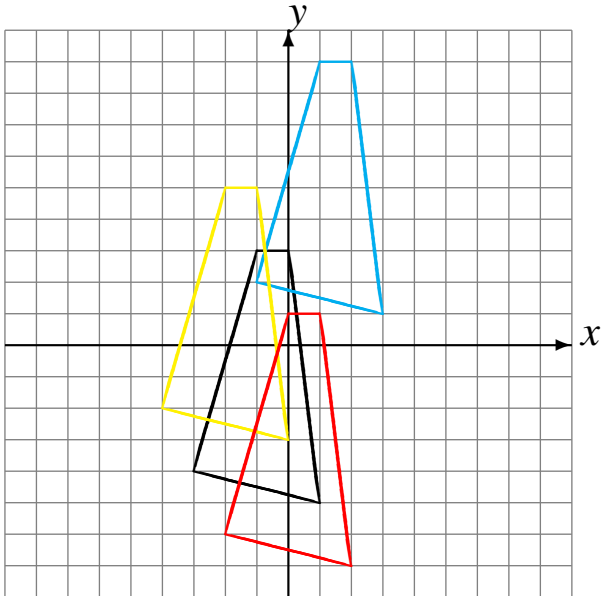

Traslade (4, 2).
Traslade (5, 1).
Traslade (6, 0).

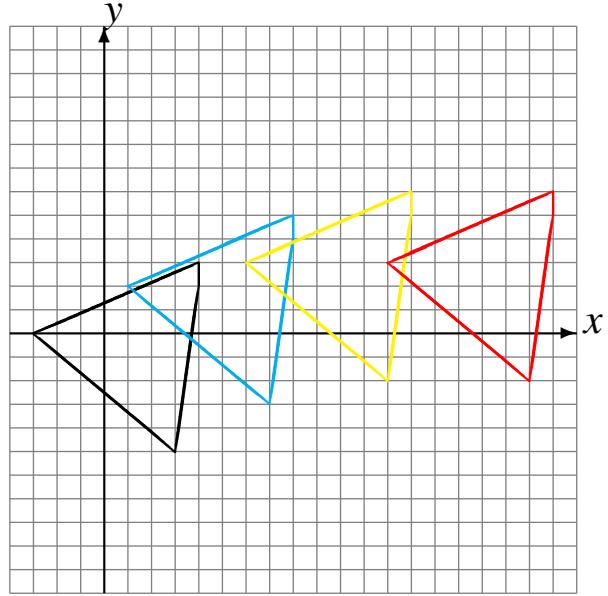

Traslaciones (F)

Dibuje cada figura trasladada.

Traslade (-3, 5).
Traslade (-6, -3).
Traslade (1, -2).

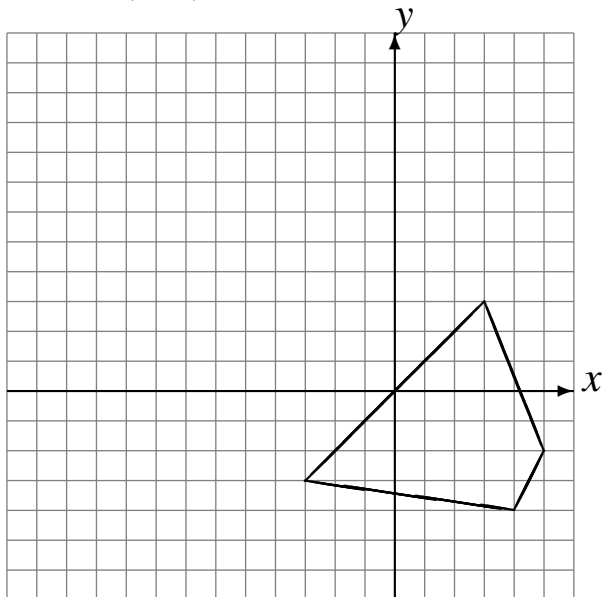

Traslade (-5, -4).
Traslade (2, 6).
Traslade (-1, -1).

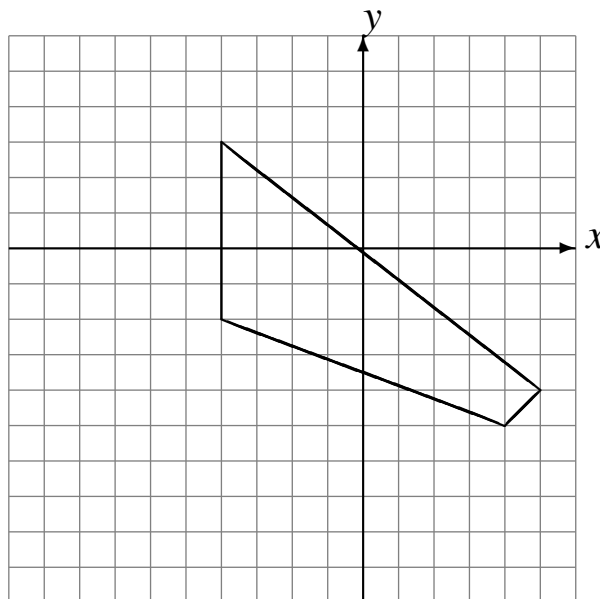

Traslade (5, -1).
Traslade (2, 4).
Traslade (5, 0).

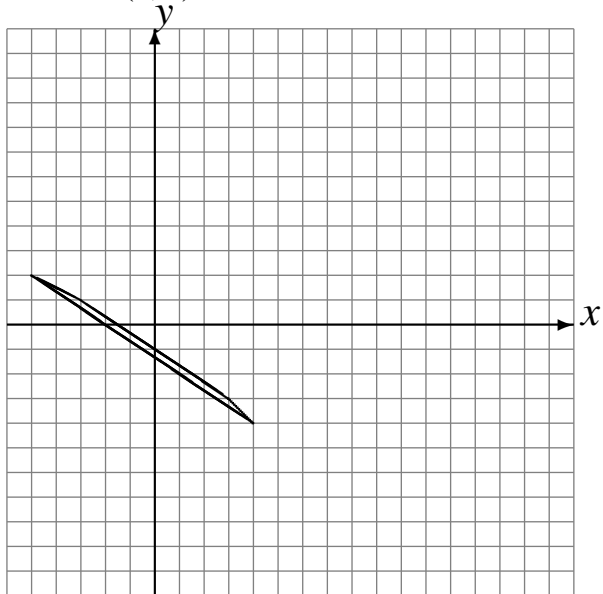

Traslade (-3, -6).
Traslade (-6, -2).
Traslade (0, 2).

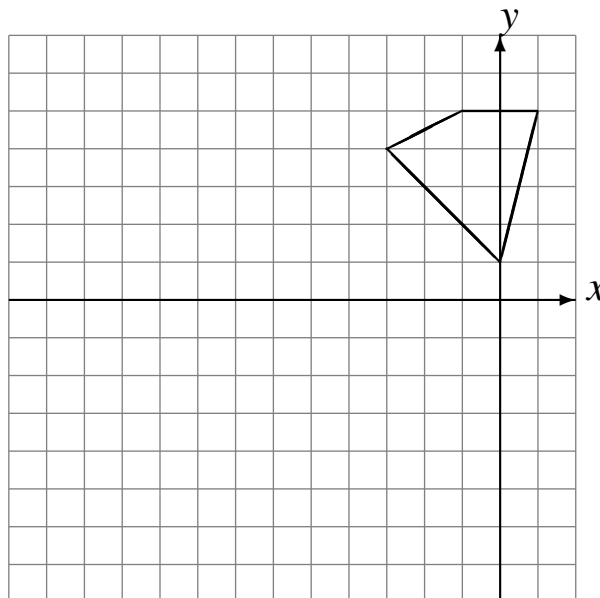

Traslaciones (F) Respuestas

Dibuje cada figura trasladada.

Traslade $(-3, 5)$.
Traslade $(-6, -3)$.
Traslade $(1, -2)$.

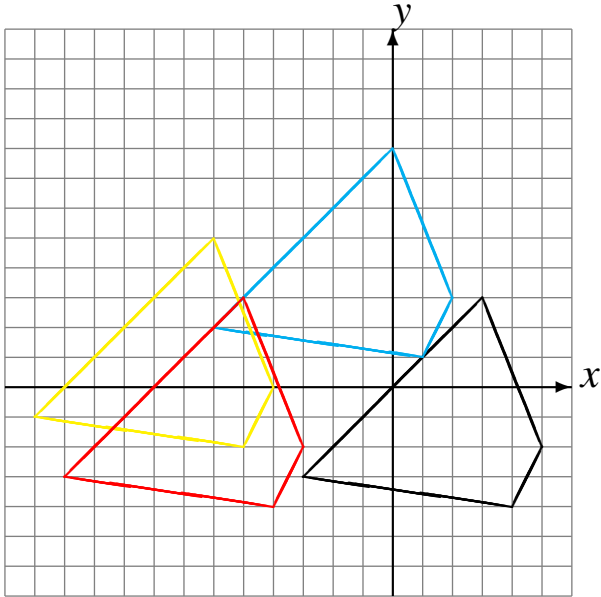

Traslade $(-5, -4)$.
Traslade $(2, 6)$.
Traslade $(-1, -1)$.

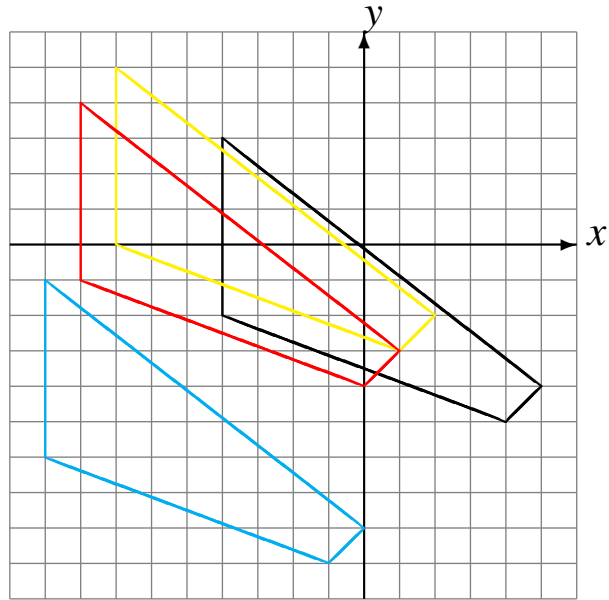

Traslade $(5, -1)$.
Traslade $(2, 4)$.
Traslade $(5, 0)$.

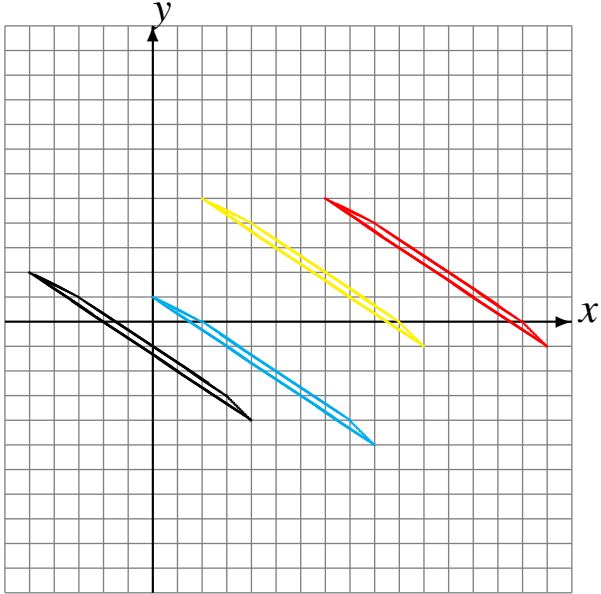

Traslade $(-3, -6)$.
Traslade $(-6, -2)$.
Traslade $(0, 2)$.

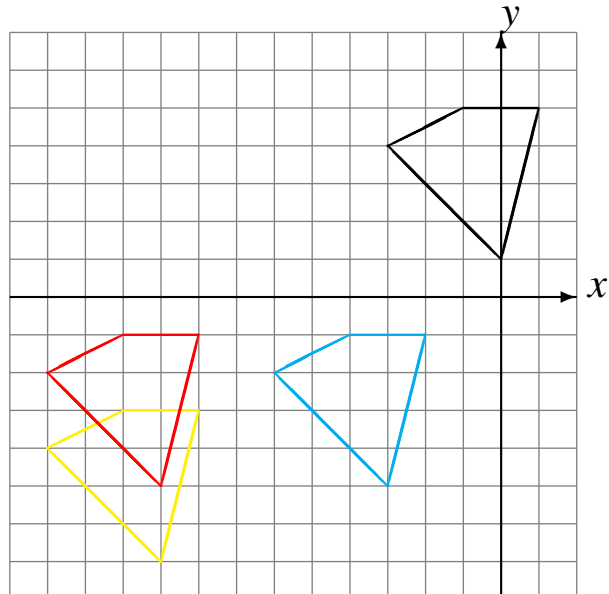

Traslaciones (G)

Dibuje cada figura trasladada.

Traslade (6, -2).

Traslade (4, 0).

Traslade (4, -5).

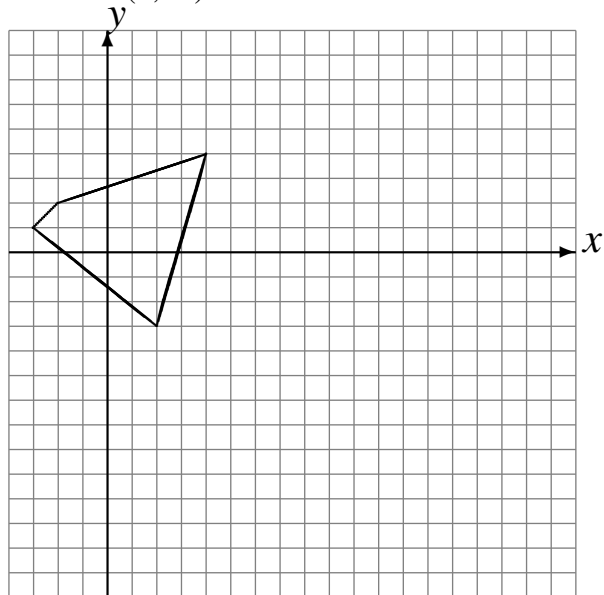

Traslade (1, -1).

Traslade (0, 2).

Traslade (-2, 2).

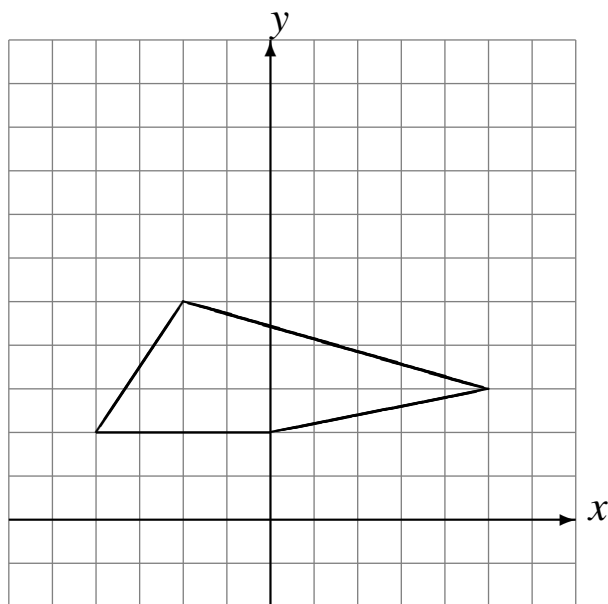

Traslade (4, 5).

Traslade (1, -6).

Traslade (-4, -5).

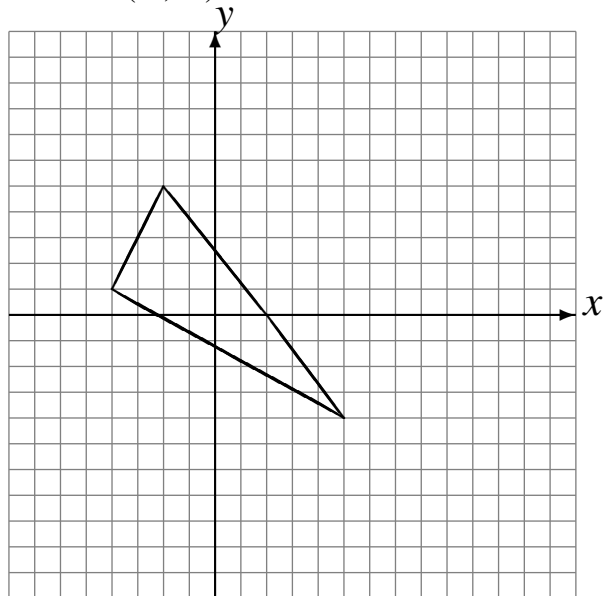

Traslade (-6, 4).

Traslade (-1, -5).

Traslade (-5, 4).

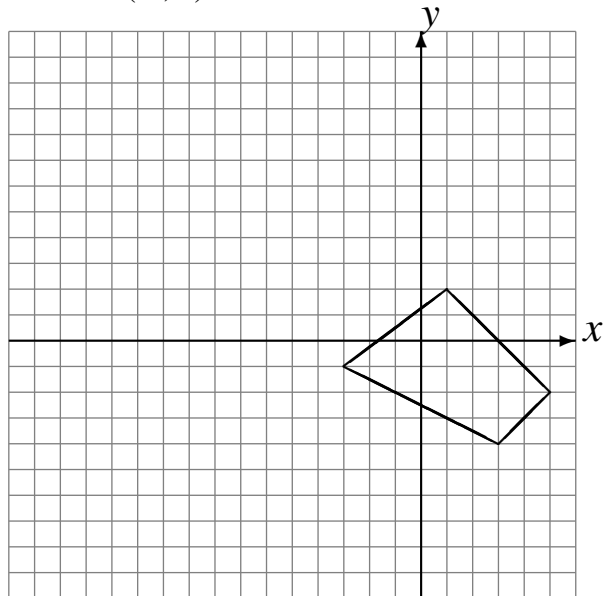

Traslaciones (G) Respuestas

Dibuje cada figura trasladada.

Traslade (6, -2).
Traslade (4, 0).
Traslade (4, -5).

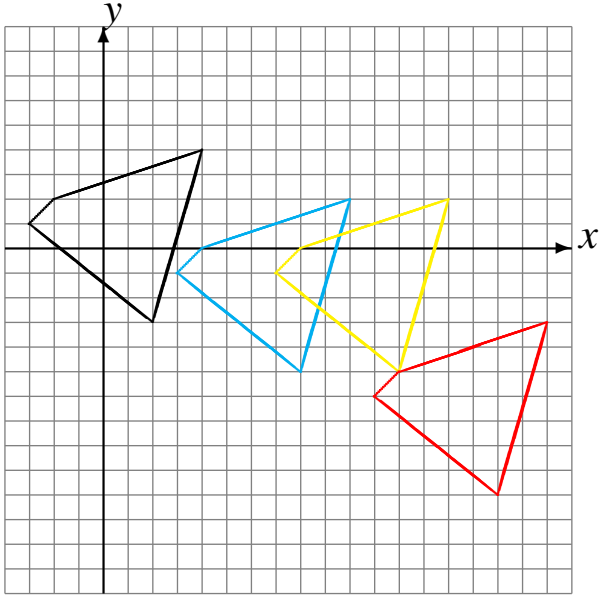

Traslade (1, -1).
Traslade (0, 2).
Traslade (-2, 2).

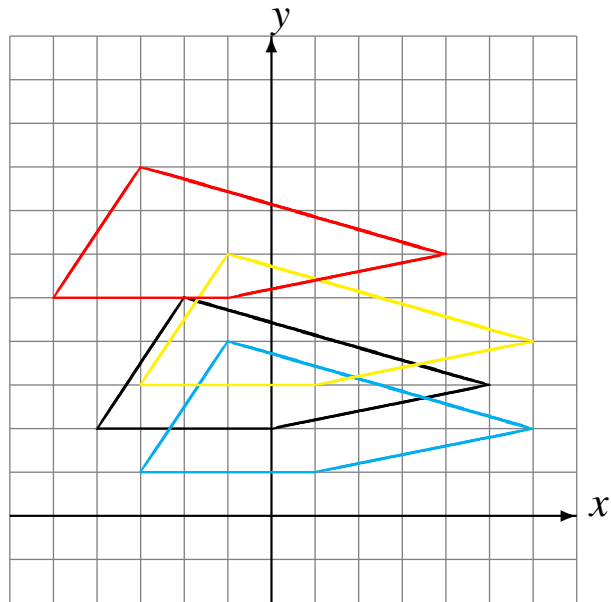

Traslade (4, 5).
Traslade (1, -6).
Traslade (-4, -5).

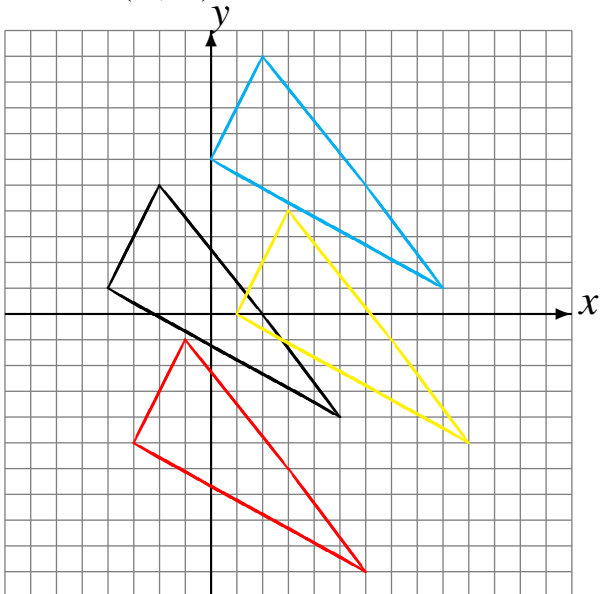

Traslade (-6, 4).
Traslade (-1, -5).
Traslade (-5, 4).

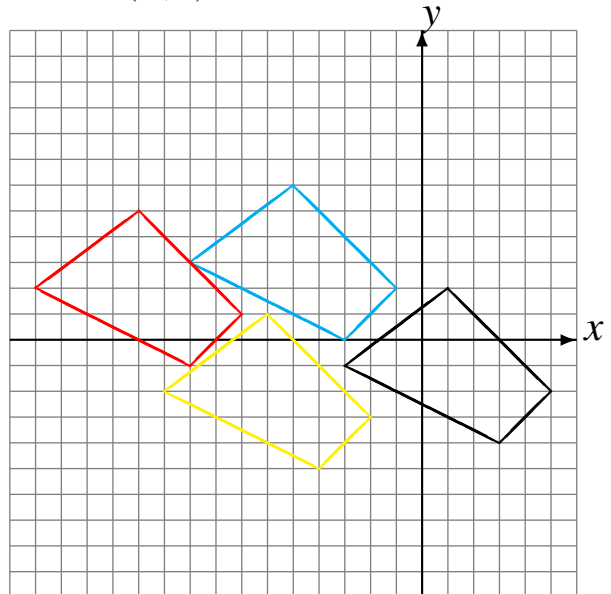

Traslaciones (H)

Dibuje cada figura trasladada.

Traslade (4, 3).
Traslade (-1, -4).
Traslade (3, 6).

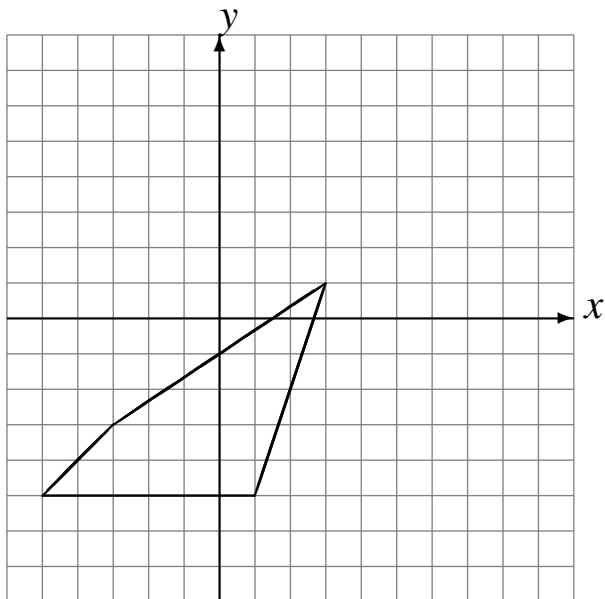

Traslade (2, -1).
Traslade (5, 2).
Traslade (4, -5).

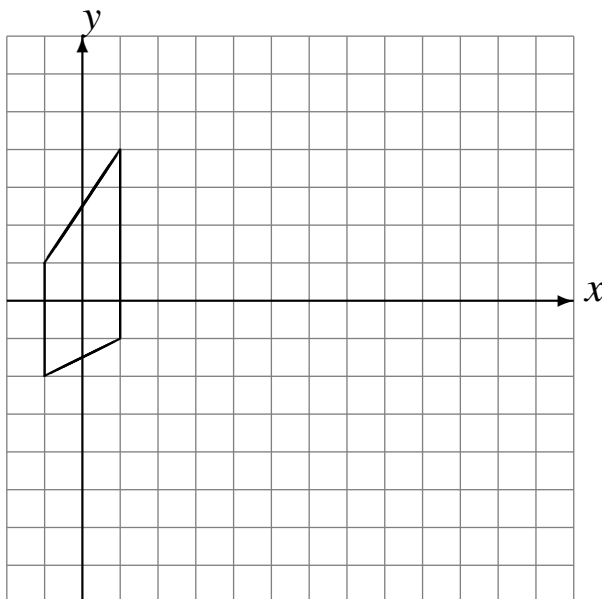

Traslade (0, 1).
Traslade (2, -4).
Traslade (1, 1).

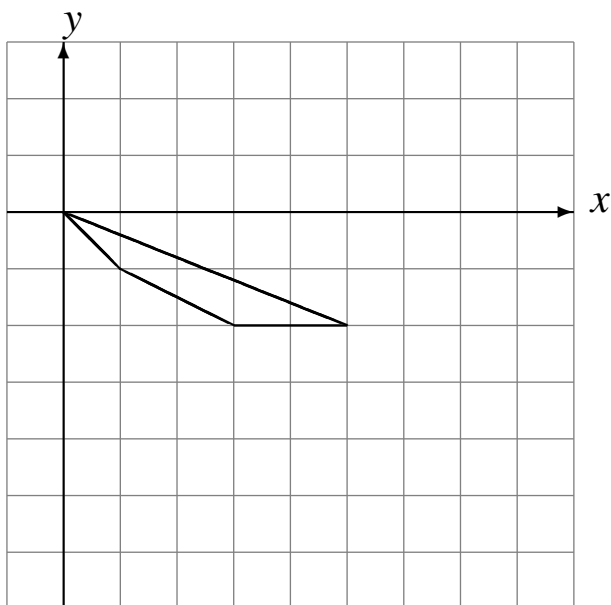

Traslade (6, -1).
Traslade (-3, 0).
Traslade (1, -1).

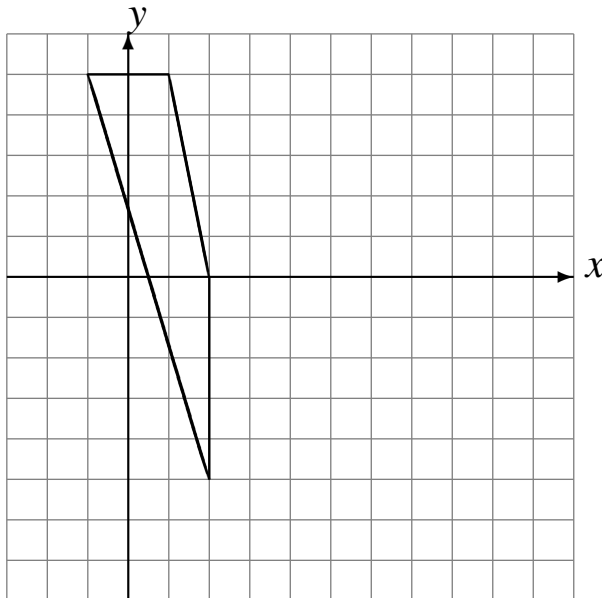

Traslaciones (H) Respuestas

Dibuje cada figura trasladada.

Traslade (4, 3).
Traslade (-1, -4).
Traslade (3, 6).

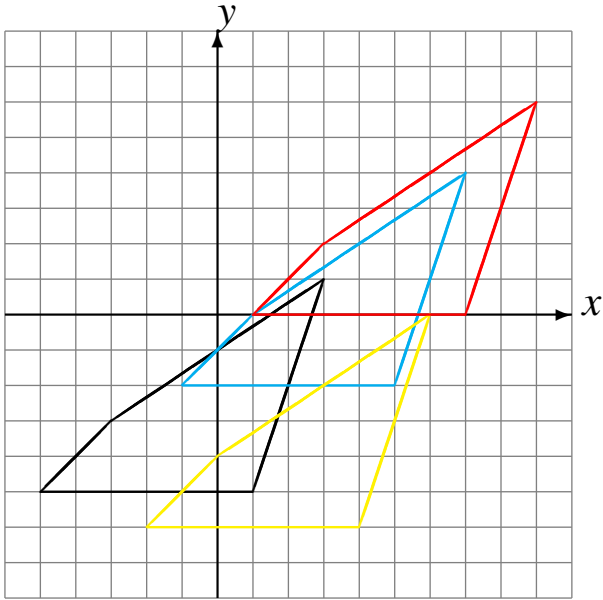

Traslade (2, -1).
Traslade (5, 2).
Traslade (4, -5).

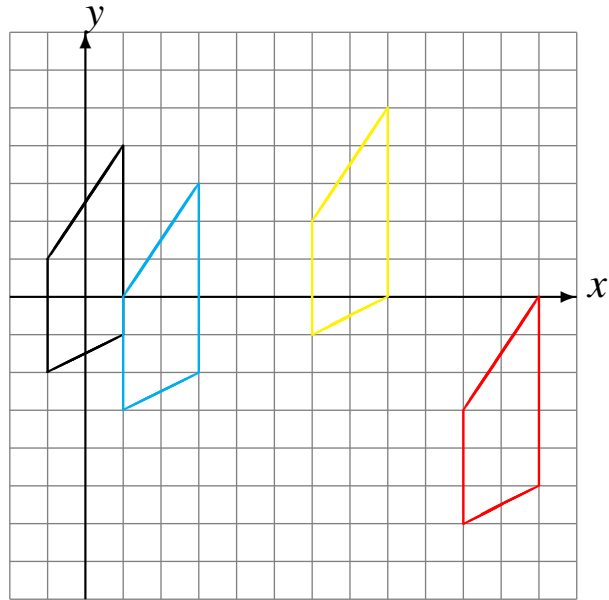

Traslade (0, 1).
Traslade (2, -4).
Traslade (1, 1).

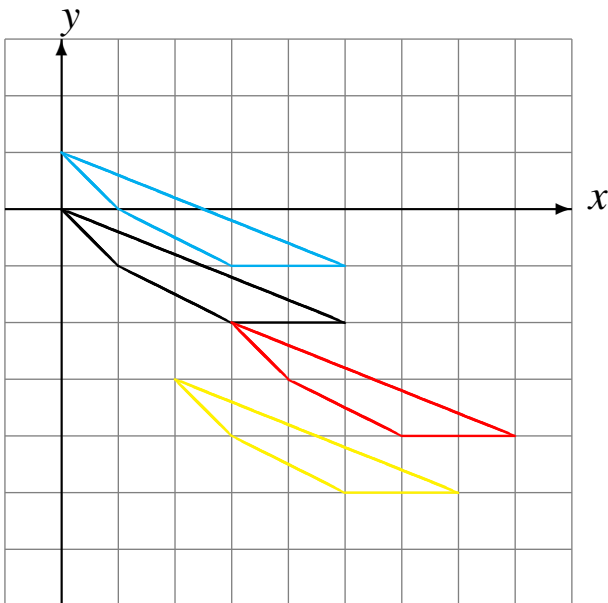

Traslade (6, -1).
Traslade (-3, 0).
Traslade (1, -1).

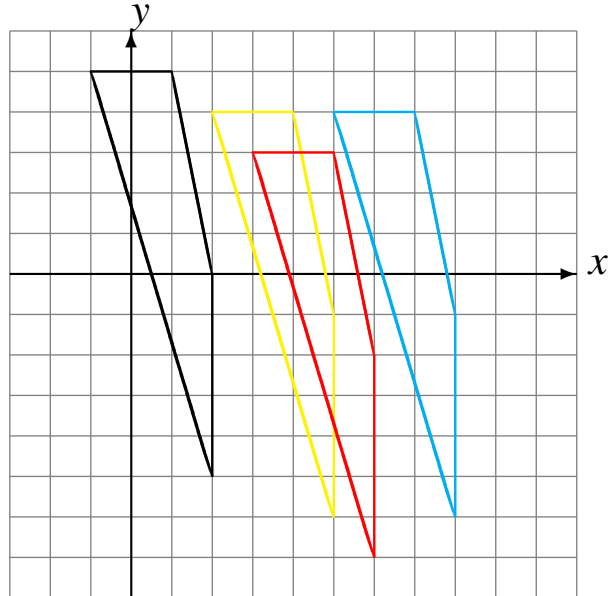

Traslaciones (I)

Dibuje cada figura trasladada.

Traslade (1, 3).
Traslade (5, -6).
Traslade (0, -6).

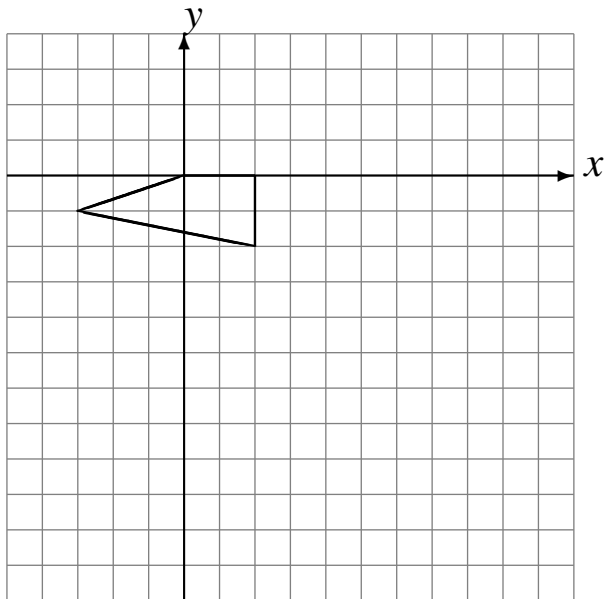

Traslade (6, 6).
Traslade (5, 2).
Traslade (1, 1).

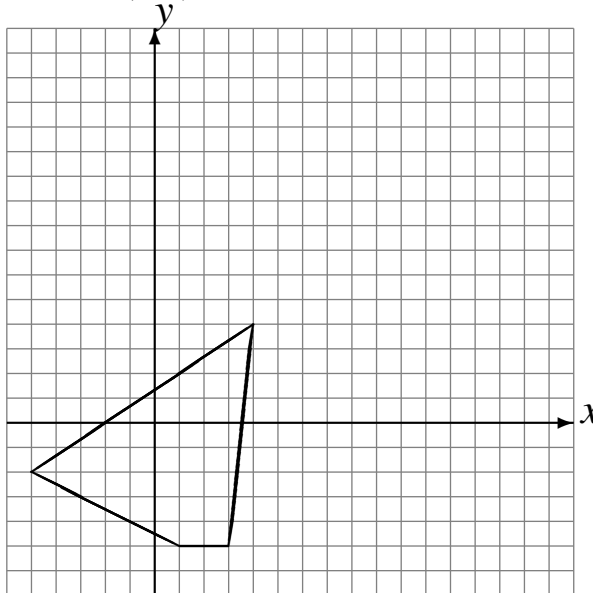

Traslade (-1, 6).
Traslade (5, 0).
Traslade (6, -6).

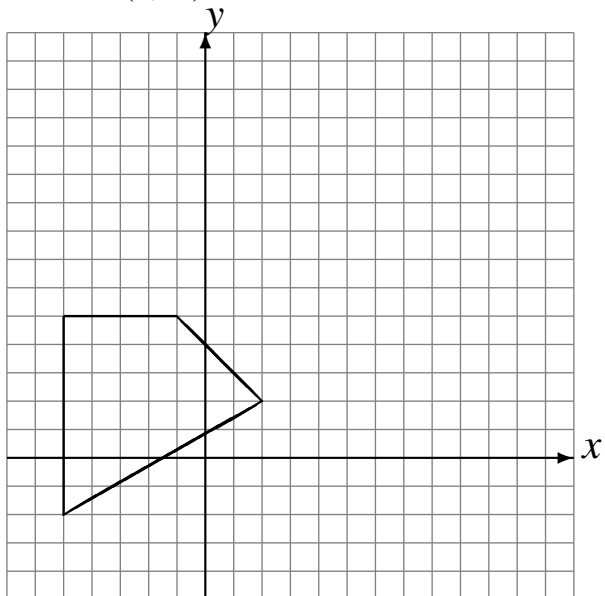

Traslade (-1, -5).
Traslade (0, -5).
Traslade (-4, -3).

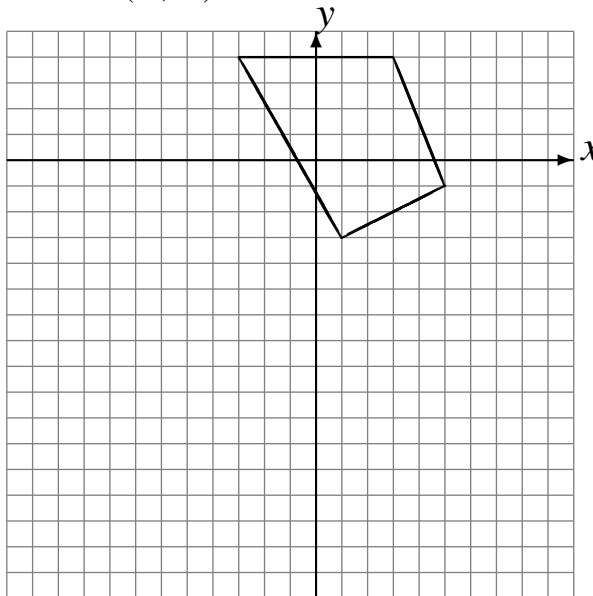

Traslaciones (I) Respuestas

Dibuje cada figura trasladada.

Traslade (1, 3).
Traslade (5, -6).
Traslade (0, -6).

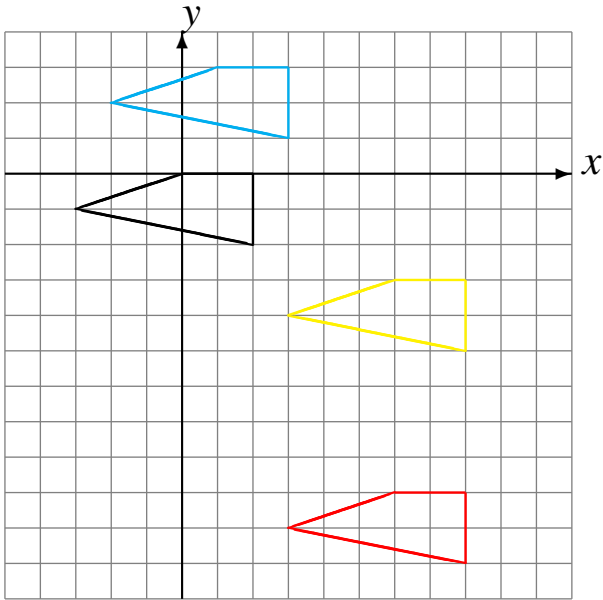

Traslade (6, 6).
Traslade (5, 2).
Traslade (1, 1).

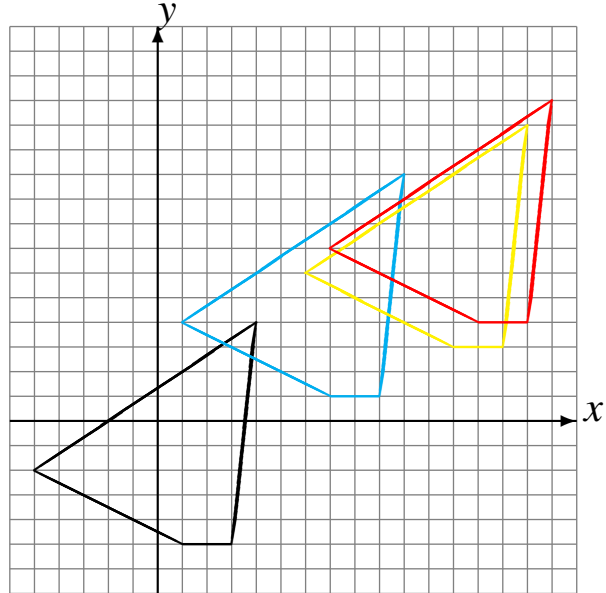

Traslade (-1, 6).
Traslade (5, 0).
Traslade (6, -6).

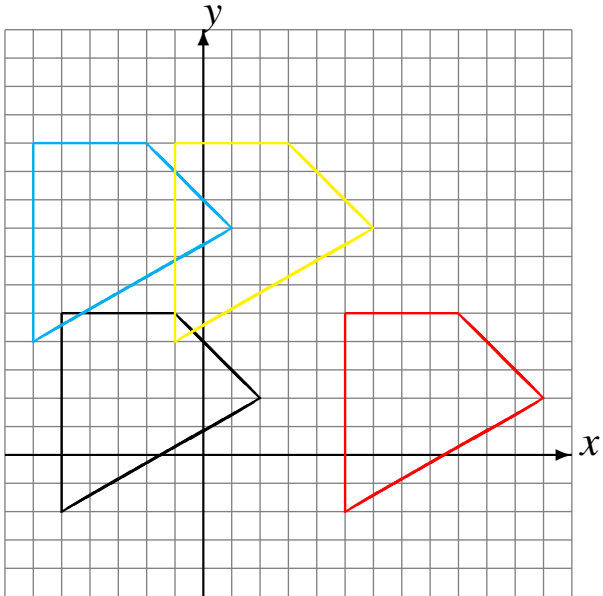

Traslade (-1, -5).
Traslade (0, -5).
Traslade (-4, -3).

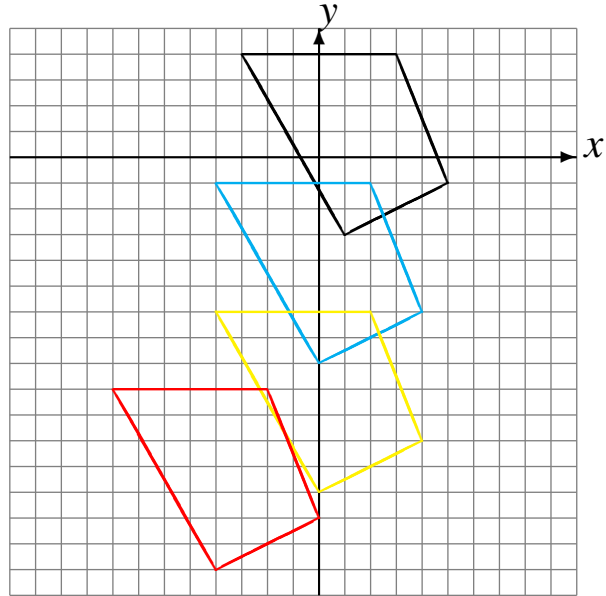

Traslaciones (J)

Dibuje cada figura trasladada.

Traslade (3, 5).
Traslade (0, 0).
Traslade (5, 6).

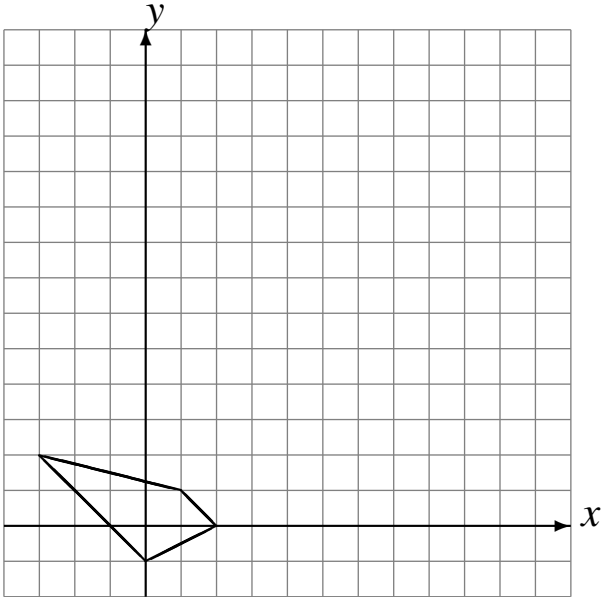

Traslade (-2, -5).
Traslade (3, -3).
Traslade (-3, 4).

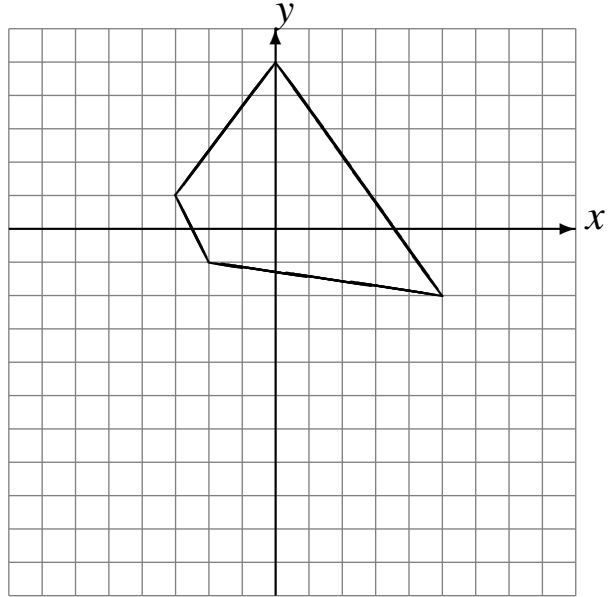

Traslade (0, -3).
Traslade (-2, -1).
Traslade (2, 2).

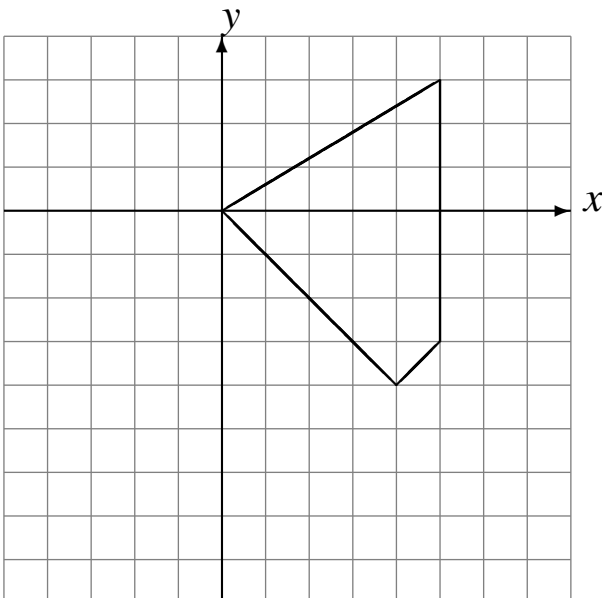

Traslade (1, -2).
Traslade (3, 6).
Traslade (-1, 3).

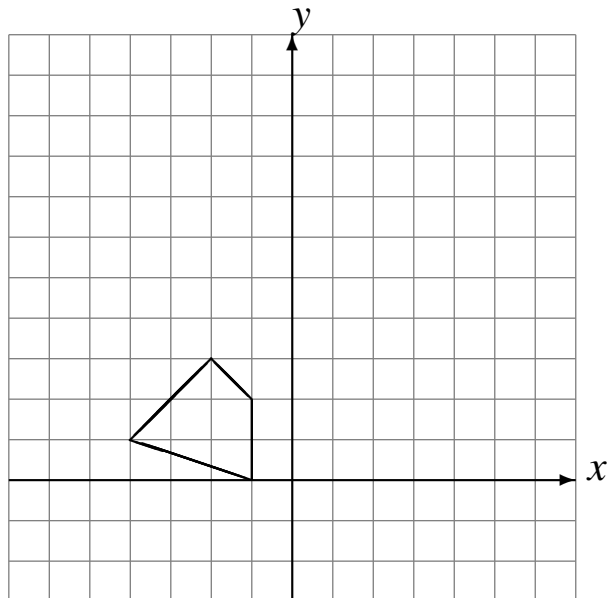

Traslaciones (J) Respuestas

Dibuje cada figura trasladada.

Traslade (3, 5).
Traslade (0, 0).
Traslade (5, 6).

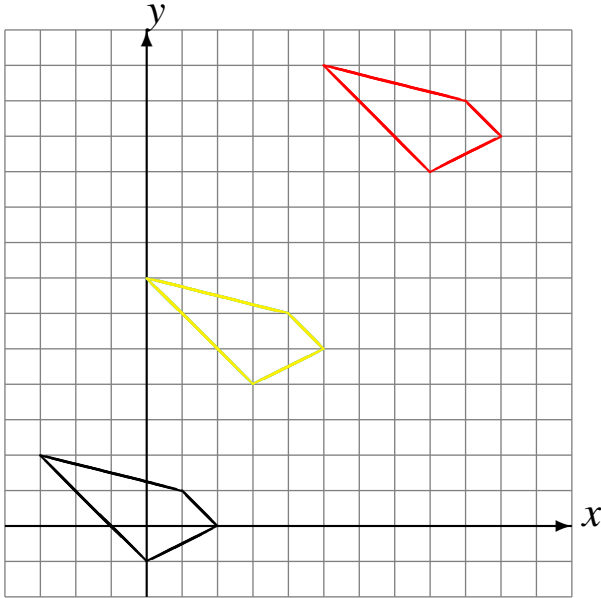

Traslade (-2, -5).
Traslade (3, -3).
Traslade (-3, 4).

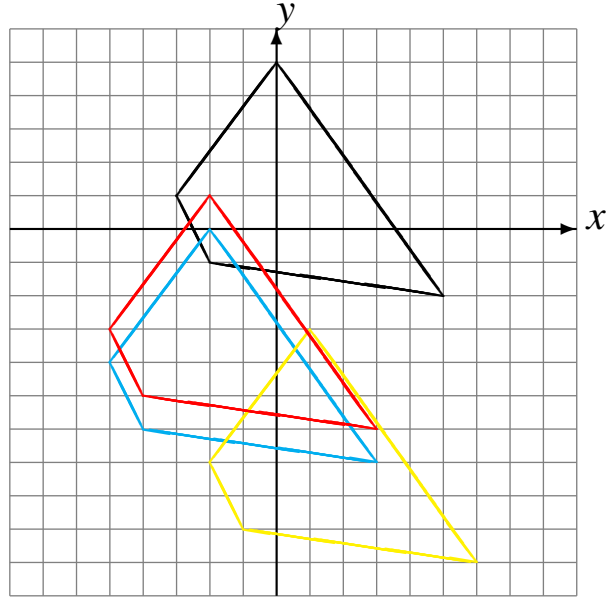

Traslade (0, -3).
Traslade (-2, -1).
Traslade (2, 2).

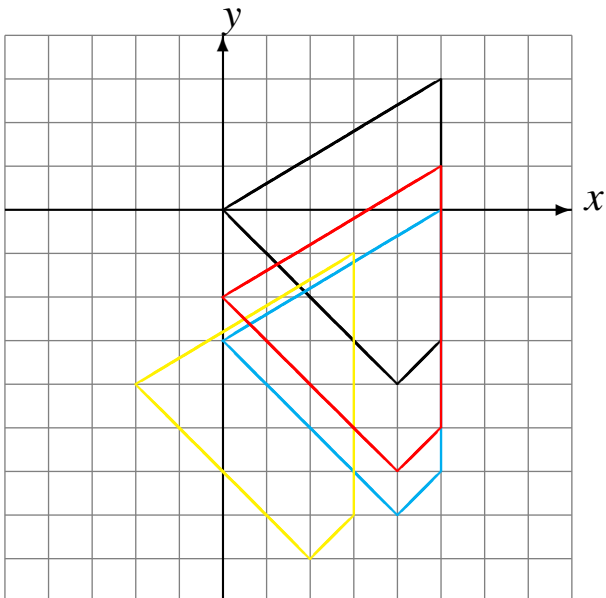

Traslade (1, -2).
Traslade (3, 6).
Traslade (-1, 3).

